



KABINY PRYSZNICOWE

2021

C E N N I K

K O M F O R T T E C H N O L O G I A E L E G A N C J A



Atrium 15 lat na rynku



KOMFORT

TECHNOLOGIA

ELEGANCJA

SPIS TREŚCI

| | | |
|--------|--|-----------|
| | Kabiny z czarnymi profilami - Seria Nero | 6 |
| | RIVA NERO | 6 |
| | CATANIA NERO | 6 |
| | CAPRI NERO | 7 |
| Nowość | RIMINI NERO | 7 |
| | FERRARA NERO | 8 |
| | SAVIO NERO | 8 |
| Nowość | TRENTO NERO | 9 |
| | COMO NERO | 9 |
| | SELVA NERO | 10 |
| | SIENA NERO | 10 |
| | POSITANO NERO | 11 |
| | BELICE NERO | 12 |
| | CIRO NERO | 13 |
| | PAOLA NERO | 13 |
| | FONDI NERO | 14 |
| | Kabiny walk-in przesuwne | 15 |
| | RIVA | 15 |
| | Kabiny walk-in | 16 |
| | CORTINA | 16 |
| | COMO | 16 |
| | SELVA | 17 |
| | SIENA | 17 |
| | POSITANO | 18 |
| | BELICE | 19 |
| | CIRO | 20 |
| | PAOLA | 20 |
| | FONDI | 21 |
| | Kabiny prostokątne z drzwiami uchylnymi | 22 |
| | CATANIA | 22 |
| | NAPOLI | 22 |
| | Kabiny prostokątne z drzwiami przesuwными | 23 |
| | TOSKANIA | 23 |
| | RIMINI | 23 |
| | Kabiny kwadratowe z drzwiami uchylnymi | 24 |
| | POLLINO | 24 |
| | LIRI | 24 |
| | RAVENNA | 25 |
| | MILANO | 25 |
| | Kabiny kwadratowe z drzwiami przesuwными | 26 |
| | LIDO | 26 |

SPIS TREŚCI

| | |
|---|-----------|
| Kabiny pentagonalne z drzwiami uchylnymi | 27 |
| TORINO | 27 |
| Kabiny półokrągłe z drzwiami uchylnymi | 28 |
| CAPRI | 28 |
| PARMA | 28 |
| ROMA | 29 |
| VERONA | 29 |
| Kabiny półokrągłe z drzwiami przesuwными | 30 |
| GENUA | 30 |
| MODENA | 30 |
| PALERMO | 31 |
| BARI | 31 |
| TREVISO | 32 |
| Drzwi wewnętrzne uchylne | 33 |
| FERRARA | 33 |
| PADWA | 33 |
| PARADISO | 34 |
| PORTOFINO | 34 |
| ANCONA | 35 |
| Drzwi wewnętrzne przesuwne | 36 |
| ETNA | 36 |
| SAVIO | 36 |
| TRENTO | 37 |
| Parawany nawannowe | 38 |
| SYCYLIA I | 38 |
| SYCYLIA II | 39 |
| Brodziki akrylowe | 40 |
| PLATANI | 40 |
| BRENTA | 40 |
| BRENTA II | 40 |
| NERA | 41 |
| TARO | 41 |
| ADDA | 141 |
| ARCO | 42 |
| SORENTO | 42 |
| RENO | 42 |
| TEVERE | 43 |
| PIAVE | 43 |
| LAMBRO | 43 |



Walk-in RIVA NERO

Walk-in RIVA NERO

| Nr kat. | Wymiar brodzika | Wymiar kabiny | | | | | Grubość szkła | Kolor szkła | Cena PLN netto |
|----------|-----------------|---------------|---------|-----|---------|------|---------------|---------------|----------------|
| | | a | b | c | d | h | | | |
| NWP120 B | 1200 | 1190-1200 | do 1200 | 500 | 690-700 | 2000 | 8 | przezroczyste | 2 449 zł |
| NWP130 B | 1300 | 1290-1300 | do 1200 | 550 | 740-750 | 2000 | 8 | przezroczyste | 2 499 zł |
| NWP140 B | 1400 | 1390-1400 | do 1200 | 600 | 790-800 | 2000 | 8 | przezroczyste | 2 549 zł |

- Kabina jest uniwersalna tzn. można ją zamontować zarówno jako wersję lewą jak i prawą
- Wskazówki dotyczące montażu na str.
- Próg jest mocowany do podłoża za pomocą wkrętów zachowaj ostrożność przy montażu na brodziku

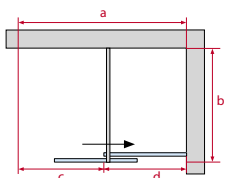
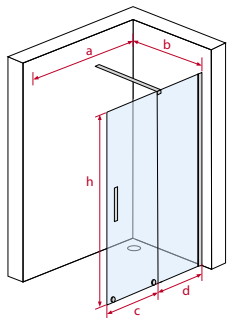

Kabina CATANIA NERO

A. Drzwi uchylne

| Nr kat. | Wymiar brodzika | Wymiar kabiny | | | | | Grubość szkła | Kolor szkła | Cena PLN netto |
|----------|-----------------|---------------|-----|---------|-----|------|---------------|---------------|----------------|
| | | a | c | d | f | h | | | |
| UP0308 B | 800 | 770-790 | 500 | 227-247 | 90° | 2000 | 8 | przezroczyste | 1749 |
| UP0309 B | 900 | 870-890 | 600 | 227-247 | 90° | 2000 | 8 | przezroczyste | 1799 |
| UP0310 B | 1000 | 970-990 | 600 | 327-347 | 90° | 2000 | 8 | przezroczyste | 1849 |
| UP0312 B | 1200 | 1170-1190 | 600 | 527-547 | 90° | 2000 | 8 | przezroczyste | 1899 |

B. Ścianka boczna

| Nr kat. | Wymiar brodzika | Wymiar kabiny | | | Grubość szkła | Kolor szkła | Cena PLN netto |
|---------|-----------------|---------------|-----------|------|---------------|---------------|----------------|
| | | a | e | h | | | |
| US070 B | 700 | 670-690 | 1345-1365 | 2000 | 8 | przezroczyste | 849 |
| US080 B | 800 | 770-790 | 1445-1465 | 2000 | 8 | przezroczyste | 899 |
| US090 B | 900 | 870-890 | 1545-1565 | 2000 | 8 | przezroczyste | 949 |
| US100 B | 1000 | 970-990 | 1645-1665 | 2000 | 8 | przezroczyste | 999 |
| US110 B | 1100 | 1070-1090 | 1745-1765 | 2000 | 8 | przezroczyste | 1049 |
| US120 B | 1200 | 1170-1190 | 1845-1865 | 2000 | 8 | przezroczyste | 1099 |
| US130 B | 1300 | 1270-1290 | 1945-1965 | 2000 | 8 | przezroczyste | 1149 |
| US140 B | 1400 | 1370-1390 | 2045-2065 | 2000 | 8 | przezroczyste | 1199 |

C. Profil poszerzający

| Nr kat. | Wymiar profilu | | Grubość szkła | Kolor profilu | Cena PLN netto |
|---------|-----------------------|----------|---------------|---------------|----------------|
| | szerokość poszerzenia | wysokość | | | |
| UP002 B | 25 | 2000 | 8 | czarny mat | 129 |
| UP003 B | 50 | 2000 | 8 | czarny mat | 149 |

- Zamawiając kabine Catania Nero proszę podać 2 numery katalogowe: A - drzwi uchylne, B - ścianka boczna
- Element C - profil poszerzający jest elementem dodatkowym
- Kabina jest uniwersalna tzn. można ją zamontować zarówno jako wersję lewą jak i prawą

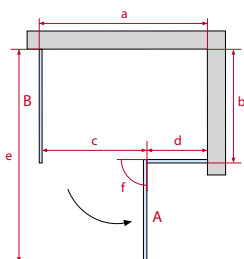
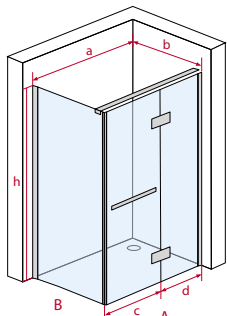



Kabina CAPRI NERO

A. Kabina prysznicowa CAPRI NERO

| Nr kat. | Wymiar brodzika | Wymiar kabiny | | | | | | | | | Grubość szkła | Kolor szkła | Cena PLN netto |
|----------|-----------------|---------------|---------|-----|---------|---------|-----------|-----|------|------|---------------|---------------|----------------|
| | | a | b | c | d | d1 | e | r | f | h | | | |
| QF0309 B | 900x900 | 870-890 | 870-890 | 700 | 328-348 | 328-348 | 1585-1605 | 550 | 100° | 1950 | 8 | przezroczyste | 2649 |

- Kabina jest uniwersalna, można ją montować jako wersję lewą jak i prawą

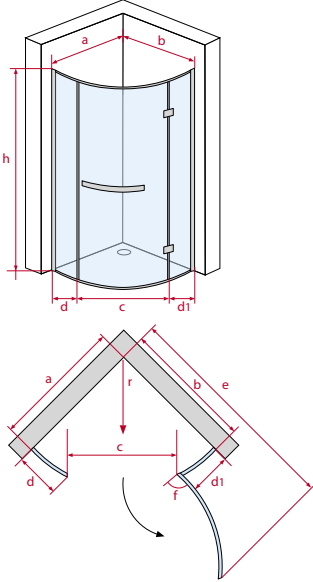

Kabina RIMINI NERO

A. Drzwi przesuwne

| Nr kat. | Wymiar brodzika | Wymiar kabiny | | | | Grubość szkła | Kolor szkła | Cena PLN netto |
|----------|-----------------|---------------|-----|---------|------|---------------|---------------|----------------|
| | | a | c | d | h | | | |
| HP0310 B | 1000 | 970-990 | 400 | 460-480 | 2000 | 8 | przezroczyste | 1849 |
| HP0312 B | 1200 | 1170-1190 | 500 | 560-580 | 2000 | 8 | przezroczyste | 1949 |
| HP0314 B | 1400 | 1370-1390 | 600 | 660-680 | 2000 | 8 | przezroczyste | 2049 |

B. Ścianka boczna

| Nr kat. | Wymiar brodzika | Wymiar kabiny | | Grubość szkła | Kolor szkła | Cena PLN netto |
|---------|-----------------|---------------|------|---------------|---------------|----------------|
| | | b | h | | | |
| HS080 B | 800 | 770-790 | 2000 | 8 | przezroczyste | 799 |
| HS090 B | 900 | 870-890 | 2000 | 8 | przezroczyste | 849 |

- zamawiając kabine Rimini proszę podać 2 numery katalogowe: A – drzwi przesuwne B – ściankę boczną
- Kabina jest uniwersalna, można ją montować jako wersję lewą jak i prawą

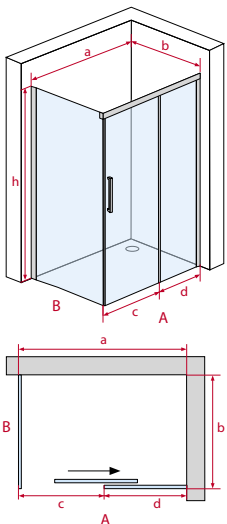



Drzwi wnezkowe FERRARA NERO

A. Drzwi wnezkowe

| Nr kat. | Wymiar brodzika | Wymiar kabiny | | | | | | Grubość szkła | Kolor szkła | Cena PLN netto |
|----------|-----------------|---------------|-----|---------|-----|-----|------|---------------|---------------|----------------|
| | | a | c | d | e | f | h | | | |
| UP2090 B | 900 | 880-900 | 600 | 227-247 | 675 | 90° | 2000 | 8 | przezroczyste | 1749 |
| UP2100 B | 1000 | 980-1000 | 600 | 327-347 | 675 | 90° | 2000 | 8 | przezroczyste | 1799 |
| UP2120 B | 1200 | 1180-1200 | 600 | 527-547 | 675 | 90° | 2000 | 8 | przezroczyste | 1849 |

B. Profil zamykający

| Nr kat. | Wymiar profilu | | Grubość szkła | Kolor profilu | Cena PLN netto |
|----------|----------------|--|---------------|---------------|----------------|
| | wysokość | | | | |
| UP2001 B | 2000 | | 8 | czarny mat | 200 |

C. Profil poszerzający

| Nr kat. | Wymiar profilu | | Grubość szkła | Kolor profilu | Cena PLN netto |
|---------|-----------------------|----------|---------------|---------------|----------------|
| | szerokość poszerzenia | wysokość | | | |
| UP002 B | 25 | 2000 | 8 | czarny mat | 129 |
| UP003 B | 50 | 2000 | 8 | czarny mat | 149 |

- zamawiając drzwi wnezkowe Ferrara proszę podać 2 numery katalogowe: A – drzwi wnezkowe uchylne B – profil zamykający
- Element C – profil poszerzający jest elementem dodatkowym
- Drzwi wnezkowe są uniwersalne, można ją montować jako wersję lewą jak i prawą

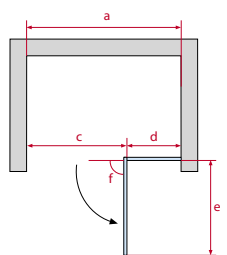
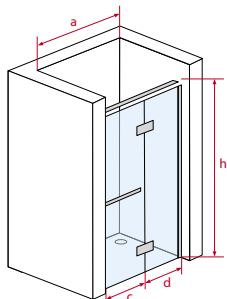

Drzwi wnezkowe SAVIO NERO

A. Drzwi wnezkowe

| Nr kat. | Wymiar brodzika | Wymiar kabiny | | | | | Grubość szkła | Kolor szkła | Cena PLN netto |
|----------|-----------------|---------------|---------|---------|-----|------|---------------|---------------|----------------|
| | | a | b | c | d | h | | | |
| NWP120 B | 1200 | 1120-1220 | do 1200 | 400-500 | 700 | 2000 | 8 | przezroczyste | 2449 |
| NWP130 B | 1300 | 1220-1320 | do 1200 | 450-550 | 750 | 2000 | 8 | przezroczyste | 2499 |
| NWP140 B | 1400 | 1320-1420 | do 1200 | 500-600 | 800 | 2000 | 8 | przezroczyste | 2549 |

B. Profil zamykający

| Nr kat. | Wymiar profilu | | Grubość szkła | Kolor profilu | Cena PLN netto |
|----------|----------------|--|---------------|---------------|----------------|
| | wysokość | | | | |
| NP2001 B | 2000 | | 8 | czarny mat | 150 |

- zamawiając drzwi wnezkowe Savio proszę podać 2 numery katalogowe: A – drzwi wnezkowe B – profil zamykający
- Drzwi wnezkowe są uniwersalne, można ją montować jako wersję lewą jak i prawą

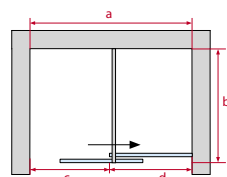
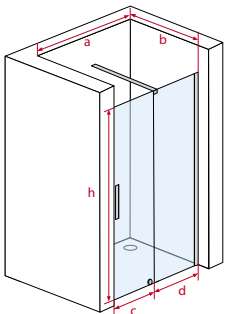



Drzwi węgkowe TRENTO NERO

Drzwi węgkowe Trento

| Nr kat. | Wymiar brodzika | Wymiar kabiny | | | | Grubość szkła | Kolor szkła | Cena PLN netto |
|---------|-----------------|---------------|-----|---------|------|---------------|---------------|----------------|
| | | a | c | d | h | | | |
| HP2100 | 1000 | 980-1010 | 400 | 460-480 | 2000 | 8 | przezroczyste | 1949 |
| HP2120 | 1200 | 1180-1210 | 500 | 560-580 | 2000 | 8 | przezroczyste | 2049 |
| HP2140 | 1400 | 1380-1400 | 600 | 660-680 | 2000 | 8 | przezroczyste | 2099 |

- Drzwi węgkowe są uniwersalne, można ją montować jako wersję lewą jak i prawą

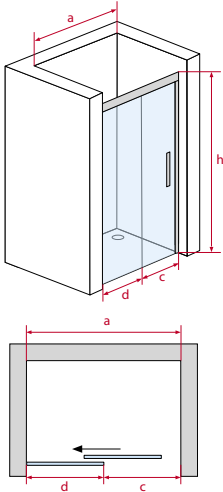

Walk-in COMO NERO

A. Ścianka Walk-in

| Nr kat. | Wymiar brodzika | Wymiar kabiny | | Grubość szkła | Kolor szkła | Cena PLN netto |
|---------|-----------------|---------------|------|---------------|---------------|----------------|
| | | a | h | | | |
| UW070 B | 700 | 660-670 | 2000 | 8 | przezroczyste | 849 |
| UW080 B | 800 | 760-770 | 2000 | 8 | przezroczyste | 899 |
| UW090 B | 900 | 860-870 | 2000 | 8 | przezroczyste | 949 |
| UW100 B | 1000 | 960-970 | 2000 | 8 | przezroczyste | 999 |
| UW110 B | 1100 | 1060-1070 | 2000 | 8 | przezroczyste | 1049 |
| UW120 B | 1200 | 1160-1170 | 2000 | 8 | przezroczyste | 1099 |
| UW130 B | 1300 | 1260-1270 | 2000 | 8 | przezroczyste | 1149 |
| UW140 B | 1400 | 1360-1370 | 2000 | 8 | przezroczyste | 1199 |

B. Reling górny

| Nr kat. | Wymiar relingu | | Grubość szkła | Kolor relingu | Cena PLN netto |
|---------|----------------|--|---------------|---------------|----------------|
| | b | | | | |
| UW002 B | do 1400 | | 8 | czarny mat | 349 |
| UW003 B | do 2000 | | 8 | czarny mat | 449 |

C. Profil ozdobny

| Nr kat. | Wymiar profilu | | Grubość szkła | Kolor profilu | Cena PLN netto |
|---------|----------------|----------|---------------|---------------|----------------|
| | szerokość | wysokość | | | |
| UW001 B | 10 | 2000 | 8 | czarny mat | 119 |

D. Profil poszerzający

| Nr kat. | Wymiar profilu | | Grubość szkła | Kolor profilu | Cena PLN netto |
|---------|-----------------------|----------|---------------|---------------|----------------|
| | szerokość poszerzenia | wysokość | | | |
| UP002 B | 25 | 2000 | 8 | czarny mat | 129 |
| UP003 B | 50 | 2000 | 8 | czarny mat | 149 |

- Zamawiając Walk-in Como proszę podać 2 numery katalogowe: A - ściankę, B - reling górny UW002 B
- Zamawiając Walk-in Como montowany we wnęce proszę podać 2 numery katalogowe: A - ściankę, B - reling górny UW003 B
- Element C - profil ozdobny i D - Profil poszerzający są elementami dodatkowymi
- Kabina jest uniwersalna, można ją montować jako wersję lewą jak i prawą

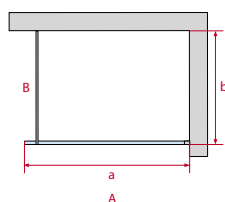
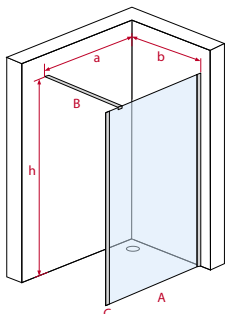



Walk-in SELVA NERO

A. Ścianka Walk-in

| Nr kat. | Wymiar kabiny | | | Grubość szkła | Kolor szkła | Cena PLN netto |
|---------|---------------|---------|------|---------------|---------------|----------------|
| | a | c | h | | | |
| UW070 B | 660-670 | do 1300 | 2000 | 8 | przezroczyste | 849 |
| UW080 B | 760-770 | do 1300 | 2000 | 8 | przezroczyste | 899 |
| UW090 B | 860-870 | do 1300 | 2000 | 8 | przezroczyste | 949 |
| UW100 B | 960-970 | do 1300 | 2000 | 8 | przezroczyste | 999 |
| UW110 B | 1060-1070 | do 1300 | 2000 | 8 | przezroczyste | 1049 |
| UW120 B | 1160-1170 | do 1300 | 2000 | 8 | przezroczyste | 1099 |
| UW130 B | 1260-1270 | do 1300 | 2000 | 8 | przezroczyste | 1149 |
| UW140 B | 1360-1370 | do 1300 | 2000 | 8 | przezroczyste | 1199 |

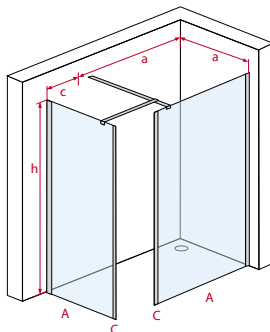

B. Reling górny

| Nr kat. | Wymiar relingu | | Grubość szkła | Kolor relingu | Cena PLN netto |
|---------|----------------|--|---------------|---------------|----------------|
| | b | | | | |
| UW003 B | do 1400 | | 8 | czarny mat | 449 |

C. Profil ozdobny

| Nr kat. | Wymiar profilu | | Grubość szkła | Kolor profilu | Cena PLN netto |
|---------|----------------|----------|---------------|---------------|----------------|
| | szerokość | wysokość | | | |
| UW001 B | 10 | 2000 | 8 | czarny mat | 119 |

D. Profil poszerzający

| Nr kat. | Wymiar profilu | | Grubość szkła | Kolor profilu | Cena PLN netto |
|---------|-----------------------|----------|---------------|---------------|----------------|
| | szerokość poszerzenia | wysokość | | | |
| UP002 B | 25 | 2000 | 8 | czarny mat | 129 |
| UP003 B | 50 | 2000 | 8 | czarny mat | 149 |

- Zamawiając walk-in Selva proszę podać 3 numery katalogowe: 2 x A – ściankę B – reling górny
- Element C – profil ozdobny i D – Profil poszerzający są elementami dodatkowymi
- Kabina jest uniwersalna, można ją montować jako wersję lewą jak i prawą

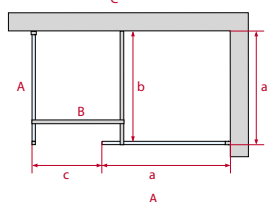

Walk-in SIENA NERO

A. Ścianka Walk-in

| Nr kat. | Wymiar brodzika | Wymiar kabiny | | Grubość szkła | Kolor szkła | Cena PLN netto |
|---------|-----------------|---------------|------|---------------|---------------|----------------|
| | | a | h | | | |
| UW070 B | 700 | 675-695 | 2000 | 8 | przezroczyste | 849 |
| UW080 B | 800 | 775-795 | 2000 | 8 | przezroczyste | 899 |
| UW090 B | 900 | 875-895 | 2000 | 8 | przezroczyste | 949 |
| UW100 B | 1000 | 975-995 | 2000 | 8 | przezroczyste | 999 |
| UW110 B | 1100 | 1075-1095 | 2000 | 8 | przezroczyste | 1049 |
| UW120 B | 1200 | 1175-1195 | 2000 | 8 | przezroczyste | 1099 |
| UW130 B | 1300 | 1275-1295 | 2000 | 8 | przezroczyste | 1149 |
| UW140 B | 1400 | 1375-1395 | 2000 | 8 | przezroczyste | 1199 |

B. Ścianka krótka

| Nr kat. | Wymiar ścianki | | Grubość szkła | Kolor profilu | Cena PLN netto |
|---------|----------------|------|---------------|---------------|----------------|
| | c | h | | | |
| UW030 B | 300 | 2000 | 8 | czarny mat | 699 |

C. Reling górny

| Nr kat. | Wymiar relingu | | Grubość szkła | Kolor relingu | Cena PLN netto |
|---------|----------------|--|---------------|---------------|----------------|
| | b | | | | |
| UW002 B | do 1400 | | 8 | czarny mat | 349 |
| UW003 B | do 2000 | | 8 | czarny mat | 449 |

D. Profil ozdobny

| Nr kat. | Wymiar profilu | | Grubość szkła | Kolor profilu | Cena PLN netto |
|---------|----------------|----------|---------------|---------------|----------------|
| | szerokość | wysokość | | | |
| UW001 B | 10 | 2000 | 8 | czarny mat | 119 |

- Zamawiając walk-in Siena proszę podać 3 numery katalogowe: A – ściankę B – ścianka krótka C – reling górny UW002B
- Zamawiając Walk-in Siena montowany we wnęce proszę podać 3 numery katalogowe A – ściankę B – ścianka krótka C – reling górny UW003B
- Element D – chromowany profil ozdobny i E – Profil poszerzający są elementami dodatkowymi
- Kabina jest uniwersalna, można ją montować jako wersję lewą jak i prawą

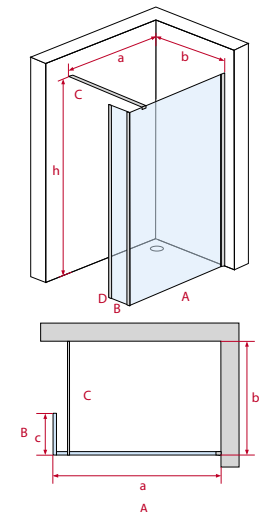

Walk-in POSITANO NERO

A. Ścianka Walk-in



| Nr kat. | Wymiar kabiny | | | Grubość szkła | Kolor szkła | Cena PLN netto |
|---------|---------------|---------|------|---------------|---------------|----------------|
| | a | c | h | | | |
| UW070 B | 660-670 | do 1300 | 2000 | 8 | przezroczyste | 849 |
| UW080 B | 760-770 | do 1300 | 2000 | 8 | przezroczyste | 899 |
| UW090 B | 860-870 | do 1300 | 2000 | 8 | przezroczyste | 949 |
| UW100 B | 960-970 | do 1300 | 2000 | 8 | przezroczyste | 999 |
| UW110 B | 1060-1070 | do 1300 | 2000 | 8 | przezroczyste | 1049 |
| UW120 B | 1160-1170 | do 1300 | 2000 | 8 | przezroczyste | 1099 |
| UW130 B | 1260-1270 | do 1300 | 2000 | 8 | przezroczyste | 1149 |
| UW140 B | 1360-1370 | do 1300 | 2000 | 8 | przezroczyste | 1199 |

B. Ścianka krótka

| Nr kat. | Wymiar ścianki | | Grubość szkła | Kolor profilu | Cena PLN netto |
|---------|----------------|------|---------------|---------------|----------------|
| | d | h | | | |
| UW030 B | 300 | 2000 | 8 | czarny mat | 699 |

C. Reling górny

| Nr kat. | Wymiar relingu | | Grubość szkła | Kolor relingu | Cena PLN netto |
|---------|----------------|--|---------------|---------------|----------------|
| | b | | | | |
| UW003 B | do 2000 | | 8 | czarny mat | 449 |

D. Profil ozdobny

| Nr kat. | Wymiar profilu | | Grubość szkła | Kolor profilu | Cena PLN netto |
|---------|----------------|----------|---------------|---------------|----------------|
| | szerokość | wysokość | | | |
| UW001 B | 10 | 2000 | 8 | czarny mat | 119 |

E. Profil poszerzający

| Nr kat. | Wymiar profilu | | Grubość szkła | Kolor profilu | Cena PLN netto |
|---------|-----------------------|----------|---------------|---------------|----------------|
| | szerokość poszerzenia | wysokość | | | |
| UP002 B | 25 | 2000 | 8 | czarny mat | 129 |
| UP003 B | 50 | 2000 | 8 | czarny mat | 149 |

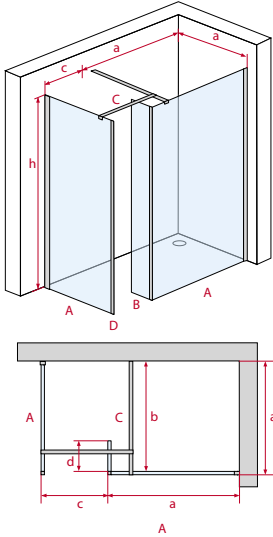

- zamawiając walk-in Positano proszę podać 4 numery katalogowe: 2 x A – ściankę B – ścianka krótka C – reling górny
- Element D – profil ozdobny i E – Profil poszerzający są elementami dodatkowymi
- Kabina jest uniwersalna, można ją montować jako wersję lewą jak i prawą

Walk-in BELICE NERO

A. Ścianka Walk-in



| Nr kat. | Wymiar brodzika | Wymiar kabiny | | Grubość szkła | Kolor szkła | Cena PLN netto |
|---------|-----------------|---------------|------|---------------|---------------|----------------|
| | | a | h | | | |
| UW070 B | 700 | 675-695 | 2000 | 8 | przezroczyste | 849 |
| UW080 B | 800 | 775-795 | 2000 | 8 | przezroczyste | 899 |
| UW090 B | 900 | 875-895 | 2000 | 8 | przezroczyste | 949 |
| UW100 B | 1000 | 975-995 | 2000 | 8 | przezroczyste | 999 |
| UW110 B | 1100 | 1075-1095 | 2000 | 8 | przezroczyste | 1049 |
| UW120 B | 1200 | 1175-1195 | 2000 | 8 | przezroczyste | 1099 |
| UW130 B | 1300 | 1275-1295 | 2000 | 8 | przezroczyste | 1149 |
| UW140 B | 1400 | 1375-1395 | 2000 | 8 | przezroczyste | 1199 |

B. Ścianka

| Nr kat. | Wymiar brodzika | Wymiar kabiny | | Grubość szkła | Kolor szkła | Cena PLN netto |
|---------|-----------------|---------------|------|---------------|---------------|----------------|
| | | b | h | | | |
| UWG090 | 900 | 880 | 2000 | 8 | przezroczyste | 649 |
| UWG100 | 1000 | 980 | 2000 | 8 | przezroczyste | 699 |
| UWG120 | 1200 | 1180 | 2000 | 8 | przezroczyste | 799 |
| UWG140 | 1400 | 1380 | 2000 | 8 | przezroczyste | 849 |

C. Ścianka krótka

| Nr kat. | Wymiar profilu | | Grubość szkła | Kolor profilu | Cena PLN netto |
|---------|----------------|----------|---------------|---------------|----------------|
| | c | wysokość | | | |
| UW030 B | 300 | 2000 | 8 | czarny mat | 699 |

D. Reling górny

| Nr kat. | Wymiar relingu | | Grubość szkła | Kolor relingu | Cena PLN netto |
|---------|----------------|--|---------------|---------------|----------------|
| | a | | | | |
| UW003 B | do 1400 | | 8 | czarny mat | 449 |

E. Zestaw montażowy A+B

| Nr kat. | Wymiar relingu | Grubość szkła | Kolor relingu | Cena PLN netto |
|---------|----------------|---------------|---------------|----------------|
| UW004 B | 300 | 8 | czarny mat | 649 |

F. Profil ozdobny

| Nr kat. | Wymiar profilu | | Grubość szkła | Kolor profilu | Cena PLN netto |
|---------|----------------|----------|---------------|---------------|----------------|
| | szerokość | wysokość | | | |
| UW001 B | 10 | 2000 | 8 | czarny mat | 119 |

G. Profil poszerzający

| Nr kat. | Wymiar profilu | | Grubość szkła | Kolor profilu | Cena PLN netto |
|---------|-----------------------|----------|---------------|---------------|----------------|
| | szerokość poszerzenia | wysokość | | | |
| UP002 B | 25 | 2000 | 8 | czarny mat | 129 |
| UP003 B | 50 | 2000 | 8 | czarny mat | 149 |

- Zamawiając walk-in Belice proszę podać 5 numery katalogowe: A – ściankę, B – ścianka, C – ścianka krótka, D – Reling, E – zestaw montażowy A+B
- Element F – profil ozdobny i G – Profil poszerzający są elementami dodatkowymi
- Kabina jest uniwersalna, można ją montować jako wersję lewą jak i prawą

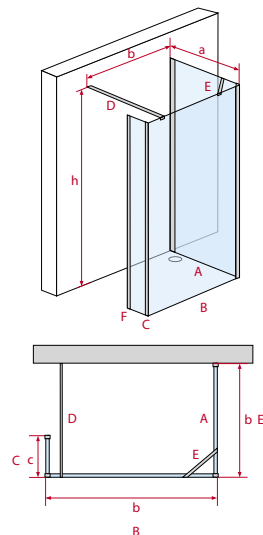



Walk-in CIRO NERO

A. Ścianka

| Nr kat. | Wymiar brodzika | Wymiar kabiny | | Grubość szkła | Kolor szkła | Cena PLN netto |
|---------|-----------------|---------------|------|---------------|---------------|----------------|
| | | a | h | | | |
| UWG090 | 900 | 860 | 2000 | 8 | przezroczyste | 649 |
| UWG100 | 1000 | 960 | 2000 | 8 | przezroczyste | 699 |
| UWG120 | 1200 | 1160 | 2000 | 8 | przezroczyste | 799 |
| UWG140 | 1400 | 1360 | 2000 | 8 | przezroczyste | 849 |

B. Reling górny

| Nr kat. | Wymiar relingu | | Grubość szkła | Kolor relingu | Cena PLN netto |
|---------|----------------|--|---------------|---------------|----------------|
| | b | | | | |
| UW002 B | do 1400 | | 8 | czarny mat | 349 |

C. Profil ozdobny

| Nr kat. | Wymiar profilu | | Grubość szkła | Kolor profilu | Cena PLN netto |
|---------|----------------|----------|---------------|---------------|----------------|
| | szerokość | wysokość | | | |
| UW001 B | 10 | 2000 | 8 | czarny mat | 119 |

- zamawiając walk-in Ciro proszę podać 3 numery katalogowe: A – ściankę, B – 2 x reling górny
- Element C – 2 x profil ozdobny są elementami dodatkowymi

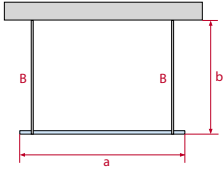
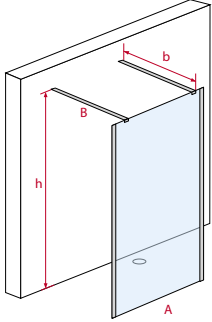

Walk-in PAOLA NERO

A. Ścianka

| Nr kat. | Wymiar brodzika | Wymiar kabiny | | Grubość szkła | Kolor szkła | Cena PLN netto |
|---------|-----------------|---------------|------|---------------|---------------|----------------|
| | | a | h | | | |
| UWG090 | 900 | 880 | 2000 | 8 | przezroczyste | 649 |
| UWG100 | 1000 | 980 | 2000 | 8 | przezroczyste | 699 |
| UWG120 | 1200 | 1180 | 2000 | 8 | przezroczyste | 799 |
| UWG140 | 1400 | 1380 | 2000 | 8 | przezroczyste | 849 |

B. Ścianka krótka

| Nr kat. | Wymiar profilu | | Grubość szkła | Kolor profilu | Cena PLN netto |
|---------|----------------|------|---------------|---------------|----------------|
| | c | h | | | |
| UW030 B | 300 | 2000 | 8 | czarny mat | 699 |

C. Reling górny

| Nr kat. | Wymiar relingu | | Grubość szkła | Kolor relingu | Cena PLN netto |
|---------|----------------|--|---------------|---------------|----------------|
| | b | | | | |
| UW002 B | do 1400 | | 8 | czarny mat | 349 |

D. Profil ozdobny

| Nr kat. | Wymiar profilu | | Grubość szkła | Kolor profilu | Cena PLN netto |
|---------|----------------|----------|---------------|---------------|----------------|
| | szerokość | wysokość | | | |
| UW001 B | 10 | 2000 | 8 | czarny mat | 119 |

- Zamawiając walk-in Paola proszę podać 5 numerów katalogowych: A – ściankę, B – 2 x ścianka krótka, C – 2 x reling górny
- Element D – 2 x profil ozdobny są elementami dodatkowymi

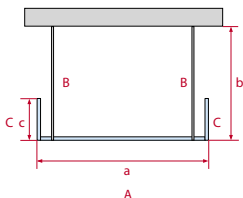
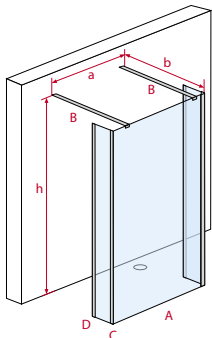

Walk-in FONDI NERO

A. Ścianka

| Nr kat. | Wymiar brodzika | Wymiar kabiny | | | Grubość szkła | Kolor szkła | Cena PLN netto |
|---------|-----------------|---------------|---------|------|---------------|---------------|----------------|
| | | a | c | h | | | |
| UW070 B | 700 | 670-680 | do 1300 | 2000 | 8 | przezroczyste | 849 |
| UW080 B | 800 | 770-780 | do 1300 | 2000 | 8 | przezroczyste | 899 |
| UW090 B | 900 | 870-880 | do 1300 | 2000 | 8 | przezroczyste | 949 |
| UW100 B | 1000 | 970-980 | do 1300 | 2000 | 8 | przezroczyste | 999 |

B. Ścianka

| Nr kat. | Wymiar brodzika | Wymiar kabiny | | Grubość szkła | Kolor szkła | Cena PLN netto |
|---------|-----------------|---------------|------|---------------|---------------|----------------|
| | | b | h | | | |
| UWG090 | 900 | 880 | 2000 | 8 | przezroczyste | 649 |
| UWG100 | 1000 | 980 | 2000 | 8 | przezroczyste | 699 |
| UWG120 | 1200 | 1180 | 2000 | 8 | przezroczyste | 799 |
| UWG140 | 1400 | 1380 | 2000 | 8 | przezroczyste | 849 |

C. Ścianka krótka

| Nr kat. | Wymiar profilu | | Grubość szkła | Kolor profilu | Cena PLN netto |
|---------|----------------|------|---------------|---------------|----------------|
| | d | h | | | |
| UW030 B | 300 | 2000 | 8 | czarny mat | 699 |

D. Reling górny

| Nr kat. | Wymiar relingu | | Grubość szkła | Kolor relingu | Cena PLN netto |
|---------|----------------|--|---------------|---------------|----------------|
| | b | | | | |
| UW003 B | do 1000 | | 8 | czarny mat | 449 |

E. Zestaw montażowy A+B

| Nr kat. | Wymiar relingu | | Grubość szkła | Kolor relingu | Cena PLN netto |
|---------|----------------|--|---------------|---------------|----------------|
| | 300 | | | | |
| UW004 B | 300 | | 8 | czarny mat | 649 |

F. Profil ozdobny

| Nr kat. | Wymiar profilu | | Grubość szkła | Kolor profilu | Cena PLN netto |
|---------|----------------|----------|---------------|---------------|----------------|
| | szerokość | wysokość | | | |
| UW001 B | 10 | 2000 | 8 | czarny mat | 119 |

G. Profil poszerzający

| Nr kat. | Wymiar profilu | | Grubość szkła | Kolor profilu | Cena PLN netto |
|---------|-----------------------|----------|---------------|---------------|----------------|
| | szerokość poszerzenia | wysokość | | | |
| UP002 B | 25 | 2000 | 8 | czarny mat | 129 |
| UP003 B | 50 | 2000 | 8 | czarny mat | 149 |

- Zamawiając walk-in Fondi proszę podać 6 numery katalogowe: 2x A – ściankę, B – ścianka, C – ścianka krótka, D – Reling, E – zestaw montażowy A+B
- Element F – profil ozdobny i G – Profil poszerzający są elementami dodatkowymi
- Kabina jest uniwersalna, można ją montować jako wersję lewą jak i prawą

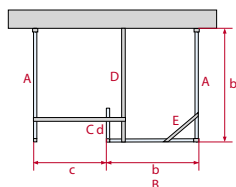
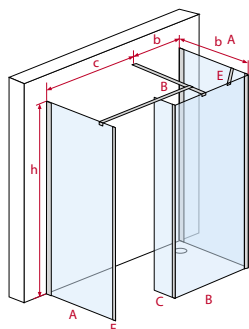



Walk-in RIVA

Walk-in

| Nr kat. | Wymiar brodzika | Wymiar kabiny | | | | | Grubość szkła | Kolor szkła | Cena PLN netto |
|---------|-----------------|---------------|---------|-----|----------|------|---------------|---------------|----------------|
| | | a | b | c | d | h | | | |
| NWP100 | 1000 | 990-1000 | do 1200 | 400 | 590-600 | 2000 | 8 | przezroczyste | 1999 |
| NWP120 | 1200 | 1190-1200 | do 1200 | 500 | 690-700 | 2000 | 8 | przezroczyste | 2099 |
| NWP130 | 1300 | 1290-1300 | do 1200 | 550 | 740-750 | 2000 | 8 | przezroczyste | 2149 |
| NWP140 | 1400 | 1390-1400 | do 1200 | 600 | 790-800 | 2000 | 8 | przezroczyste | 2199 |
| NWP150 | 1500 | 1490-1500 | do 1200 | 650 | 840-850 | 2000 | 8 | przezroczyste | 2249 |
| NWP160 | 1600 | 1590-1600 | do 1200 | 700 | 890-8900 | 2000 | 8 | przezroczyste | 2299 |

B. Rełing górny

| Nr kat. | Wymiar relingu | | Grubość szkła | Kolor relingu | Cena PLN netto |
|---------|----------------|--|---------------|---------------|----------------|
| | b | | | | |
| NPW001 | do 1200 | | 8 | chrom | 150 |

- Zamawiając walk-in Riva proszę podać 2 numery katalogowe; A - walk-in, B - reling górny
- Kabina jest uniwersalna tzn. można ją zamontować zarówno jako wersję lewą jak i prawą
- Wskazówki dotyczące montażu na str. 165
- Próg jest mocowany do podłoża za pomocą wkrętów zachowaj ostrożność przy montażu na brodziku

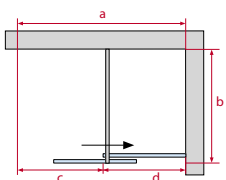
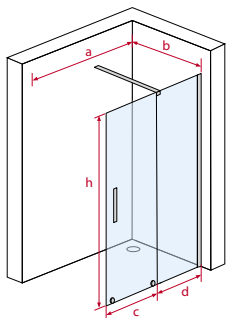

Walk-in CORTINA

A. Walk-in

| Nr kat. | Wymiar brodzika | Wymiar kabiny | | Grubość szkła | Kolor szkła | Cena PLN netto |
|---------|-----------------|---------------|------|---------------|---------------|----------------|
| | | a | h | | | |
| ABR80 | 800 | 770-790 | 1950 | 8 | przezroczyste | 1248 |
| ABR90 | 900 | 870-910 | 1950 | 8 | przezroczyste | 1298 |
| ABR10 | 1000 | 870-990 | 1950 | 8 | przezroczyste | 1348 |

B. Profil poszerzający

| Nr kat. | Wymiar profilu | | Grubość szkła | Kolor profilu | Cena PLN netto |
|---------|-----------------------|----------|---------------|---------------|----------------|
| | szerokość poszerzenia | wysokość | | | |
| MC105 | 19 | 1950 | 8 | chrom | 129 |
| | 39 | 1950 | 8 | | 149 |

- Kabina walk-in składa się z jednego elementu
- Element B – profil poszerzający jest elementem dodatkowym
- Kabina jest uniwersalna, można ją montować jako wersję lewą jak i prawą

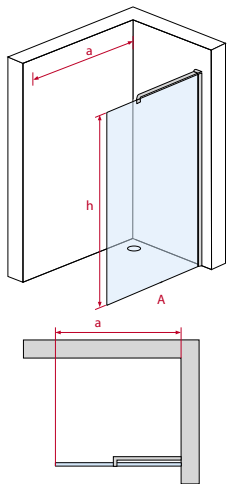

Walk-in COMO

A. Ścianka

| Nr kat. | Wymiar brodzika | Wymiar kabiny | | Grubość szkła | Kolor szkła | Cena PLN netto |
|---------|-----------------|---------------|------|---------------|---------------|----------------|
| | | a | h | | | |
| UW070 | 700 | 660-670 | 2000 | 8 | przezroczyste | 799 |
| UW080 | 800 | 760-770 | 2000 | 8 | przezroczyste | 849 |
| UW090 | 900 | 860-870 | 2000 | 8 | przezroczyste | 899 |
| UW100 | 1000 | 960-970 | 2000 | 8 | przezroczyste | 949 |
| UW110 | 1100 | 1060-1070 | 2000 | 8 | przezroczyste | 999 |
| UW120 | 1200 | 1160-1170 | 2000 | 8 | przezroczyste | 1049 |
| UW130 | 1300 | 1260-1270 | 2000 | 8 | przezroczyste | 1099 |
| UW140 | 1400 | 1360-1370 | 2000 | 8 | przezroczyste | 1149 |

B. Reling górny

| Nr kat. | Wymiar relingu | Grubość szkła | Kolor relingu | Cena PLN netto |
|---------|----------------|---------------|---------------|----------------|
| | b | | | |
| UW002 | do 1400 | 8 | chrom | 299 |
| UW003 | do 2000 | 8 | chrom | 399 |

C. Profil ozdobny

| Nr kat. | Wymiar profilu | | Grubość szkła | Kolor profilu | Cena PLN netto |
|---------|----------------|----------|---------------|---------------|----------------|
| | szerokość | wysokość | | | |
| UW001 | 10 | 2000 | 8 | chrom | 99 |

D. Profil poszerzający

| Nr kat. | Wymiar profilu | | Grubość szkła | Kolor profilu | Cena PLN netto |
|---------|-----------------------|----------|---------------|---------------|----------------|
| | szerokość poszerzenia | wysokość | | | |
| UP002 | 25 | 2000 | 8 | chrom | 129 |
| UP003 | 50 | 2000 | 8 | chrom | 149 |

- Zamawiając Walk-in Como proszę podać 2 numery katalogowe: A - ściankę, B - reling górny UW002
- Zamawiając Walk-in Como montowany we wnęce proszę podać 2 numery katalogowe: A - ściankę, B - reling górny UW003
- Element C - chromowany profil ozdobny i D - Profil poszerzający są elementami dodatkowymi
- Kabina jest uniwersalna, można ją montować jako wersję lewą jak i prawą

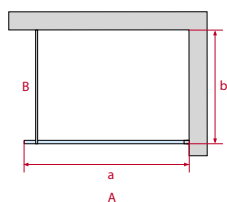
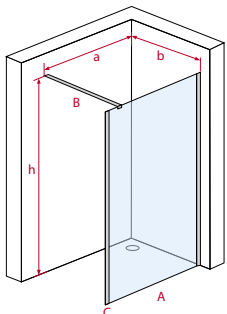



Walk-in SELVA

A. Ścianka

| Nr kat. | Wymiar kabiny | | | Grubość szkła | Kolor szkła | Cena PLN netto |
|---------|---------------|---------|------|---------------|---------------|----------------|
| | a | c | h | | | |
| UW070 | 660-670 | do 1300 | 2000 | 8 | przezroczyste | 799 |
| UW080 | 760-770 | do 1300 | 2000 | 8 | przezroczyste | 849 |
| UW090 | 860-870 | do 1300 | 2000 | 8 | przezroczyste | 899 |
| UW100 | 960-970 | do 1300 | 2000 | 8 | przezroczyste | 949 |
| UW110 | 1060-1070 | do 1300 | 2000 | 8 | przezroczyste | 999 |
| UW120 | 1160-1170 | do 1300 | 2000 | 8 | przezroczyste | 1049 |
| UW130 | 1260-1270 | do 1300 | 2000 | 8 | przezroczyste | 1099 |
| UW140 | 1360-1370 | do 1300 | 2000 | 8 | przezroczyste | 1149 |

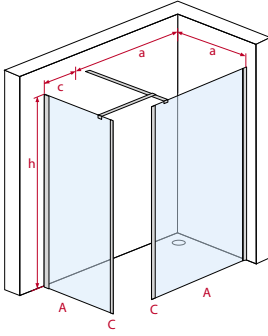

B. Reling górny

| Nr kat. | Wymiar relingu | | Grubość szkła | Kolor relingu | Cena PLN netto |
|---------|----------------|--|---------------|---------------|----------------|
| | b | | | | |
| UW003 | do 1400 | | 8 | chrom | 399 |

C. Profil ozdobny

| Nr kat. | Wymiar profilu | | Grubość szkła | Kolor profilu | Cena PLN netto |
|---------|----------------|----------|---------------|---------------|----------------|
| | szerokość | wysokość | | | |
| UW001 | 10 | 2000 | 8 | chrom | 99 |

D. Profil poszerzający

| Nr kat. | Wymiar profilu | | Grubość szkła | Kolor profilu | Cena PLN netto |
|---------|-----------------------|----------|---------------|---------------|----------------|
| | szerokość poszerzenia | wysokość | | | |
| UP002 | 25 | 2000 | 8 | chrom | 129 |
| UP003 | 50 | 2000 | 8 | chrom | 149 |

- zamawiając walk-in Selva proszę podać 3 numery katalogowe: 2 x A – ściankę B – reling górny
- Element C – chromowany profil ozdobny i D – Profil poszerzający są elementami dodatkowymi
- Kabina jest uniwersalna, można ją montować jako wersję lewą jak i prawą

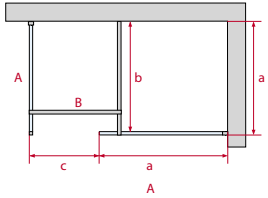

Walk-in SIENA

A. Ścianka Walk-in Siena

| Nr kat. | Wymiar brodzika | Wymiar kabiny | | Grubość szkła | Kolor szkła | Cena PLN netto |
|---------|-----------------|---------------|------|---------------|---------------|----------------|
| | | a | h | | | |
| UW070 | 700 | 675-695 | 2000 | 8 | przezroczyste | 799 |
| UW080 | 800 | 775-795 | 2000 | 8 | przezroczyste | 849 |
| UW090 | 900 | 875-895 | 2000 | 8 | przezroczyste | 899 |
| UW100 | 1000 | 975-995 | 2000 | 8 | przezroczyste | 949 |
| UW110 | 1100 | 1075-1095 | 2000 | 8 | przezroczyste | 999 |
| UW120 | 1200 | 1175-1195 | 2000 | 8 | przezroczyste | 1049 |
| UW130 | 1300 | 1275-1295 | 2000 | 8 | przezroczyste | 1099 |
| UW140 | 1400 | 1375-1395 | 2000 | 8 | przezroczyste | 1159 |

B. Ścianka krótka

| Nr kat. | Wymiar profilu | | Grubość szkła | Kolor profilu | Cena PLN netto |
|---------|----------------|------|---------------|---------------|----------------|
| | c | h | | | |
| UW030 | 300 | 2000 | 8 | chrom | 699 |

C. Reling górny Como

| Nr kat. | Wymiar relingu | | Grubość szkła | Kolor relingu | Cena PLN netto |
|---------|----------------|--|---------------|---------------|----------------|
| | b | | | | |
| UW002 | do 1400 | | 8 | chrom | 299 |
| UW003 | do 2000 | | 8 | chrom | 399 |

D. Profil ozdobny

| Nr kat. | Wymiar profilu | | Grubość szkła | Kolor profilu | Cena PLN netto |
|---------|----------------|----------|---------------|---------------|----------------|
| | szerokość | wysokość | | | |
| UW001 | 10 | 2000 | 8 | chrom | 99 |

- Zamawiając walk-in Siena proszę podać 3 numery katalogowe: A – ściankę B – ścianka krótka C – reling górny UW002B
- Zamawiając Walk-in Siena montowany we wnęce proszę podać 3 numery katalogowe A – ściankę B – ścianka krótka C – reling górny UW003B
- Element D – chromowany profil ozdobny i E – Profil poszerzający są elementami dodatkowymi
- Kabina jest uniwersalna, można ją montować jako wersję lewą jak i prawą

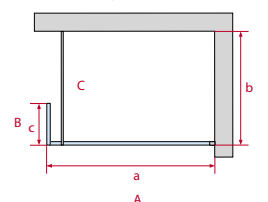
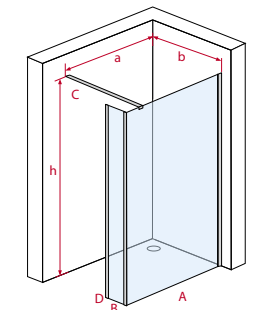

Walk-in POSITANO

A. Ścianka



| Nr kat. | Wymiar kabiny | | | Grubość szkła | Kolor szkła | Cena PLN netto |
|---------|---------------|---------|------|---------------|---------------|----------------|
| | a | c | h | | | |
| UW070 | 660-670 | do 1300 | 2000 | 8 | przezroczyste | 799 |
| UW080 | 760-770 | do 1300 | 2000 | 8 | przezroczyste | 849 |
| UW090 | 860-870 | do 1300 | 2000 | 8 | przezroczyste | 899 |
| UW100 | 960-970 | do 1300 | 2000 | 8 | przezroczyste | 949 |
| UW110 | 1060-1070 | do 1300 | 2000 | 8 | przezroczyste | 999 |
| UW120 | 1160-1170 | do 1300 | 2000 | 8 | przezroczyste | 1049 |
| UW130 | 1260-1270 | do 1300 | 2000 | 8 | przezroczyste | 1099 |
| UW140 | 1360-1370 | do 1300 | 2000 | 8 | przezroczyste | 1149 |

B. Ścianka krótka

| Nr kat. | Wymiar profilu | | Grubość szkła | Kolor profilu | Cena PLN netto |
|---------|----------------|------|---------------|---------------|----------------|
| | d | h | | | |
| UW030 | 300 | 2000 | 8 | chrom | 699 |

C. Reling górny

| Nr kat. | Wymiar relingu | | Grubość szkła | Kolor relingu | Cena PLN netto |
|---------|----------------|--|---------------|---------------|----------------|
| | b | | | | |
| UW003 | do 2000 | | 8 | chrom | 399 |

D. Profil ozdobny

| Nr kat. | Wymiar profilu | | Grubość szkła | Kolor profilu | Cena PLN netto |
|---------|----------------|----------|---------------|---------------|----------------|
| | szerokość | wysokość | | | |
| UW001 | 10 | 2000 | 8 | chrom | 99 |

E. Profil poszerzający

| Nr kat. | Wymiar profilu | | Grubość szkła | Kolor profilu | Cena PLN netto |
|---------|-----------------------|----------|---------------|---------------|----------------|
| | szerokość poszerzenia | wysokość | | | |
| UP002 | 25 | 2000 | 8 | chrom | 129 |
| UP003 | 50 | 2000 | 8 | chrom | 149 |

- zamawiając walk-in Positano proszę podać 4 numery katalogowe: 2 x A – ściankę B – ścianka krótka C – reling górny
- Element D – profil ozdobny i E – Profil poszerzający są elementami dodatkowymi
- Kabina jest uniwersalna, można ją montować jako wersję lewą jak i prawą

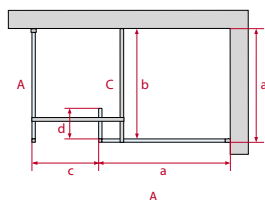
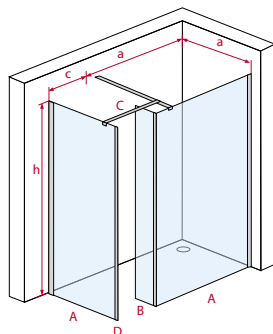



Walk-in BELICE

A. Ścianka

| Nr kat. | Wymiar brodzika | Wymiar kabiny | | Grubość szkła | Kolor szkła | Cena PLN netto |
|---------|-----------------|---------------|------|---------------|---------------|----------------|
| | | a | h | | | |
| UW070 | 700 | 675-695 | 2000 | 8 | przezroczyste | 799 |
| UW080 | 800 | 775-795 | 2000 | 8 | przezroczyste | 849 |
| UW090 | 900 | 875-895 | 2000 | 8 | przezroczyste | 899 |
| UW100 | 1000 | 975-995 | 2000 | 8 | przezroczyste | 949 |
| UW110 | 1100 | 1075-1095 | 2000 | 8 | przezroczyste | 999 |
| UW120 | 1200 | 1175-1195 | 2000 | 8 | przezroczyste | 1049 |
| UW130 | 1300 | 1275-1295 | 2000 | 8 | przezroczyste | 1099 |
| UW140 | 1400 | 1375-1395 | 2000 | 8 | przezroczyste | 1149 |

B. Ścianka

| Nr kat. | Wymiar brodzika | Wymiar kabiny | | Grubość szkła | Kolor szkła | Cena PLN netto |
|---------|-----------------|---------------|------|---------------|---------------|----------------|
| | | b | h | | | |
| UWG090 | 900 | 880 | 2000 | 8 | przezroczyste | 649 |
| UWG100 | 1000 | 980 | 2000 | 8 | przezroczyste | 699 |
| UWG120 | 1200 | 1180 | 2000 | 8 | przezroczyste | 799 |
| UWG140 | 1400 | 1380 | 2000 | 8 | przezroczyste | 849 |

C. Ścianka krótka

| Nr kat. | Wymiar profilu | | Grubość szkła | Kolor profilu | Cena PLN netto |
|---------|----------------|----------|---------------|---------------|----------------|
| | c | wysokość | | | |
| UW030 | 300 | 2000 | 8 | chrom | 699 |

D. Reling górny

| Nr kat. | Wymiar relingu | | Grubość szkła | Kolor relingu | Cena PLN netto |
|---------|----------------|--|---------------|---------------|----------------|
| | a | | | | |
| UW003 | do 1400 | | 8 | chrom | 349 |

E. Zestaw montażowy A+B

| Nr kat. | Wymiar relingu | Grubość szkła | Kolor relingu | Cena PLN netto |
|---------|----------------|---------------|---------------|----------------|
| UW004 | 300 | 8 | chrom | 599 |

F. Profil ozdobny

| Nr kat. | Wymiar profilu | | Grubość szkła | Kolor profilu | Cena PLN netto |
|---------|----------------|----------|---------------|---------------|----------------|
| | szerokość | wysokość | | | |
| UW001 | 10 | 2000 | 8 | chrom | 99 |

G. Profil poszerzający

| Nr kat. | Wymiar profilu | | Grubość szkła | Kolor profilu | Cena PLN netto |
|---------|-----------------------|----------|---------------|---------------|----------------|
| | szerokość poszerzenia | wysokość | | | |
| UP002 | 25 | 2000 | 8 | chrom | 129 |
| UP003 | 50 | 2000 | 8 | chrom | 149 |

- zamawiając walk-in Belice proszę podać 5 numerów katalogowych: A – ścianka, B – ścianka, C – ścianka krótka, D – Reling, E – zestaw montażowy A+B
- Element F – chromowany profil ozdobny i G – Profil poszerzający są elementami dodatkowymi
- Kabina jest uniwersalna, można ją montować jako wersję lewą jak i prawą

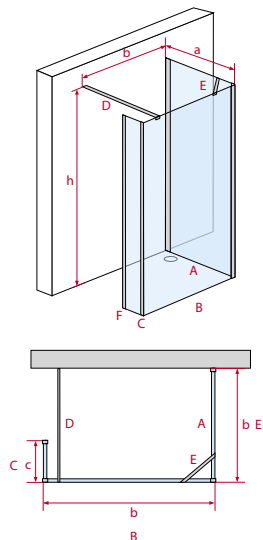



Walk-in CIRO

A. Ścianka

| Nr kat. | Wymiar brodzika | Wymiar kabiny | | Grubość szkła | Kolor szkła | Cena PLN netto |
|---------|-----------------|---------------|------|---------------|---------------|----------------|
| | | a | h | | | |
| UWG090 | 900 | 860 | 2000 | 8 | przezroczyste | 649 |
| UWG100 | 1000 | 960 | 2000 | 8 | przezroczyste | 699 |
| UWG120 | 1200 | 1160 | 2000 | 8 | przezroczyste | 799 |
| UWG140 | 1400 | 1360 | 2000 | 8 | przezroczyste | 849 |

B. Reling górny

| Nr kat. | Wymiar relingu | | Grubość szkła | Kolor relingu | Cena PLN netto |
|---------|----------------|--|---------------|---------------|----------------|
| | b | | | | |
| UW002 | do 1400 | | 8 | chrom | 299 |

C. Profil ozdobny

| Nr kat. | Wymiar profilu | | Grubość szkła | Kolor profilu | Cena PLN netto |
|---------|----------------|----------|---------------|---------------|----------------|
| | szerokość | wysokość | | | |
| UW001 | 10 | 2000 | 8 | chrom | 99 |

- zamawiając walk-in Ciro proszę podać 3 numery katalogowe: A – ścianka, B – 2 x reling górny
- Element C – 2 x chromowany profil ozdobny są elementami dodatkowymi

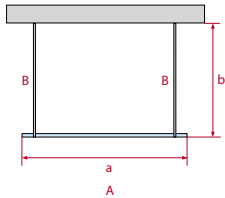
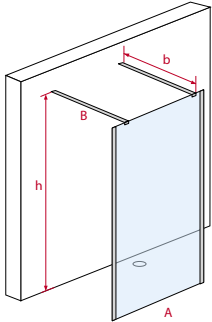

Walk-in PAOLA

A. Ścianka

| Nr kat. | Wymiar brodzika | Wymiar kabiny | | Grubość szkła | Kolor szkła | Cena PLN netto |
|---------|-----------------|---------------|------|---------------|---------------|----------------|
| | | a | h | | | |
| UWG090 | 900 | 880 | 2000 | 8 | przezroczyste | 649 |
| UWG100 | 1000 | 980 | 2000 | 8 | przezroczyste | 699 |
| UWG120 | 1200 | 1180 | 2000 | 8 | przezroczyste | 799 |
| UWG140 | 1400 | 1380 | 2000 | 8 | przezroczyste | 849 |

B. Ścianka krótka

| Nr kat. | Wymiar profilu | | Grubość szkła | Kolor profilu | Cena PLN netto |
|---------|----------------|------|---------------|---------------|----------------|
| | c | h | | | |
| UW030 | 300 | 2000 | 8 | chrom | 699 |

C. Reling górny

| Nr kat. | Wymiar relingu | | Grubość szkła | Kolor relingu | Cena PLN netto |
|---------|----------------|--|---------------|---------------|----------------|
| | b | | | | |
| UW002 | do 1400 | | 8 | chrom | 299 |

D. Profil ozdobny

| Nr kat. | Wymiar profilu | | Grubość szkła | Kolor profilu | Cena PLN netto |
|---------|----------------|----------|---------------|---------------|----------------|
| | szerokość | wysokość | | | |
| UW001 | 10 | 2000 | 8 | chrom | 99 |

- Zamawiając walk-in Paola proszę podać 5 numerów katalogowych: A – ścianka, B – 2x ścianka krótka, C – 2 x reling górny
- Element D – 2 x chromowany profil ozdobny są elementami dodatkowymi

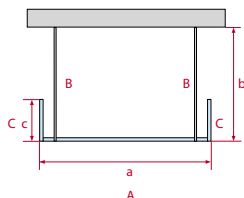
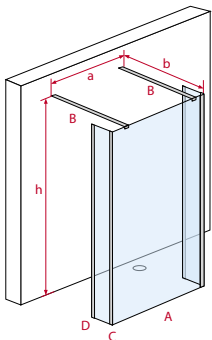

Walk-in FONDI

A. Ścianka

| Nr kat. | Wymiar brodzika | Wymiar kabiny | | | Grubość szkła | Kolor szkła | Cena PLN netto |
|---------|-----------------|---------------|---------|------|---------------|---------------|----------------|
| | | a | c | h | | | |
| UW070 | 700 | 670-680 | do 1300 | 2000 | 8 | przezroczyste | 799 |
| UW080 | 800 | 770-780 | do 1300 | 2000 | 8 | przezroczyste | 849 |
| UW090 | 900 | 870-880 | do 1300 | 2000 | 8 | przezroczyste | 899 |
| UW100 | 1000 | 970-980 | do 1300 | 2000 | 8 | przezroczyste | 949 |

B. Ścianka

| Nr kat. | Wymiar brodzika | Wymiar kabiny | | Grubość szkła | Kolor szkła | Cena PLN netto |
|---------|-----------------|---------------|------|---------------|---------------|----------------|
| | | b | h | | | |
| UWG090 | 900 | 880 | 2000 | 8 | przezroczyste | 649 |
| UWG100 | 1000 | 980 | 2000 | 8 | przezroczyste | 699 |
| UWG120 | 1200 | 1180 | 2000 | 8 | przezroczyste | 799 |
| UWG140 | 1400 | 1380 | 2000 | 8 | przezroczyste | 849 |

C. Ścianka krótka

| Nr kat. | Wymiar profilu | | Grubość szkła | Kolor profilu | Cena PLN netto |
|---------|----------------|------|---------------|---------------|----------------|
| | d | h | | | |
| UW030 | 300 | 2000 | 8 | chrom | 699 |

D. Reling górny

| Nr kat. | Wymiar relingu | | Grubość szkła | Kolor relingu | Cena PLN netto |
|---------|----------------|--|---------------|---------------|----------------|
| | b | | | | |
| UW003 | do 1000 | | 8 | chrom | 399 |

E. Zestaw montażowy A+B

| Nr kat. | Wymiar relingu | | Grubość szkła | Kolor relingu | Cena PLN netto |
|---------|----------------|--|---------------|---------------|----------------|
| | 300 | | | | |
| UW004 | 300 | | 8 | chrom | 599 |

F. Profil ozdobny

| Nr kat. | Wymiar profilu | | Grubość szkła | Kolor profilu | Cena PLN netto |
|---------|----------------|----------|---------------|---------------|----------------|
| | szerokość | wysokość | | | |
| UW001 | 10 | 2000 | 8 | chrom | 99 |

G. Profil poszerzający

| Nr kat. | Wymiar profilu | | Grubość szkła | Kolor profilu | Cena PLN netto |
|---------|-----------------------|----------|---------------|---------------|----------------|
| | szerokość poszerzenia | wysokość | | | |
| UP002 | 25 | 2000 | 8 | chrom | 129 |
| UP003 | 50 | 2000 | 8 | chrom | 149 |

- zamawiając walk-in Fondi proszę podać 6 numerów katalogowych: 2x A – ścianka, B – ścianka, C – ścianka krótka, D – Reling, E – zestaw montażowy A+B
- Element F – chromowany profil ozdobny i G – Profil poszerzający są elementami dodatkowymi
- Kabina jest uniwersalna, można ją montować jako wersję lewą jak i prawą

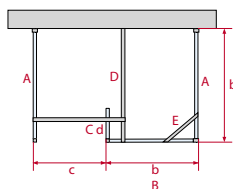
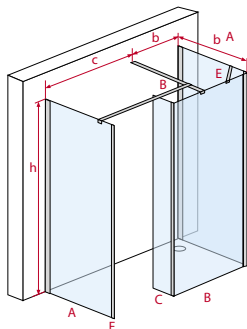



Kabina CATANIA

A. Drzwi uchylne

| Nr kat. | Wymiar brodzika | Wymiar kabiny | | | | | Grubość szkła | Kolor szkła | Cena PLN netto |
|---------|-----------------|---------------|-----|---------|-----|------|---------------|---------------|----------------|
| | | a | c | d | f | h | | | |
| UP0308 | 800 | 770-790 | 500 | 227-247 | 90° | 2000 | 8 | przezroczyste | 1699 |
| UP0309 | 900 | 870-890 | 600 | 227-247 | 90° | 2000 | 8 | przezroczyste | 1749 |
| UP0310 | 1000 | 970-990 | 600 | 327-347 | 90° | 2000 | 8 | przezroczyste | 1799 |
| UP0311 | 1100 | 1070-1090 | 600 | 427-447 | 90° | 2000 | 8 | przezroczyste | 1849 |
| UP0312 | 1200 | 1170-1190 | 600 | 527-547 | 90° | 2000 | 8 | przezroczyste | 1899 |
| UP0313 | 1300 | 1270-1290 | 600 | 627-647 | 90° | 2000 | 8 | przezroczyste | 1949 |
| UP0314 | 1400 | 1370-1390 | 600 | 727-747 | 90° | 2000 | 8 | przezroczyste | 1999 |

B. Ścianka boczna

| Nr kat. | Wymiar brodzika | Wymiar kabiny | | | Grubość szkła | Kolor szkła | Cena PLN netto |
|---------|-----------------|---------------|-----------|------|---------------|---------------|----------------|
| | | a | e | h | | | |
| US070 | 700 | 670-690 | 1345-1365 | 2000 | 8 | przezroczyste | 799 |
| US080 | 800 | 770-790 | 1445-1465 | 2000 | 8 | przezroczyste | 849 |
| US090 | 900 | 870-890 | 1545-1565 | 2000 | 8 | przezroczyste | 899 |
| US100 | 1000 | 970-990 | 1645-1665 | 2000 | 8 | przezroczyste | 949 |
| US110 | 1100 | 1070-1090 | 1745-1765 | 2000 | 8 | przezroczyste | 999 |
| US120 | 1200 | 1170-1190 | 1845-1865 | 2000 | 8 | przezroczyste | 1049 |
| US130 | 1300 | 1270-1290 | 1945-1965 | 2000 | 8 | przezroczyste | 1099 |
| US140 | 1400 | 1370-1390 | 2045-2065 | 2000 | 8 | przezroczyste | 1149 |

C. Profil poszerzający

| Nr kat. | Wymiar profilu | | Grubość szkła | Kolor profilu | Cena PLN netto |
|---------|-----------------------|----------|---------------|---------------|----------------|
| | szerokość poszerzenia | wysokość | | | |
| UP002 | 25 | 2000 | 8 | chrom | 129 |
| UP003 | 50 | 2000 | 8 | chrom | 149 |

- Zamawiając kabine Catania proszę podać 2 numery katalogowe: A - drzwi uchylne, B - ścianka boczna
- Element C - profil poszerzający jest elementem dodatkowym
- Kabina jest uniwersalna tzn. można ją zamontować zarówno jako wersję lewą jak i prawą

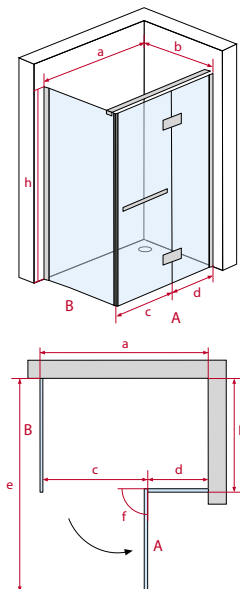

Kabina NAPOLI

A. Drzwi uchylne

| Nr kat. | Wymiar brodzika | Wymiar kabiny | | | | | Grubość szkła | Kolor szkła | Cena PLN netto |
|---------|-----------------|---------------|-----|---------|------|------|---------------|---------------|----------------|
| | | a | c | d | f | h | | | |
| ABP80 | 800 | 770-790 | 600 | 145-165 | 150° | 1950 | 8 | przezroczyste | 1699 |
| ABP90 | 900 | 870-890 | 600 | 245-265 | 150° | 1950 | 8 | przezroczyste | 1749 |
| ABP10 | 1000 | 970-990 | 600 | 345-365 | 150° | 1950 | 8 | przezroczyste | 1799 |
| ABP11 | 1100 | 1070-1090 | 650 | 395-415 | 150° | 1950 | 8 | przezroczyste | 1849 |
| ABP12 | 1200 | 1170-1190 | 650 | 495-515 | 150° | 1950 | 8 | przezroczyste | 1899 |

B. Ścianka boczna

| Nr kat. | Wymiar brodzika | Wymiar kabiny | | | | | Grubość szkła | Kolor szkła | Cena PLN netto |
|---------|-----------------|---------------|-----------|-----------|-----------|------|---------------|---------------|----------------|
| | | b | e | | | h | | | |
| | | | AP090 | AP100 | AP120 | | | | |
| ABR80 | 800 | 770-790 | 1390-1410 | 1410-1430 | 1440-1460 | 1950 | 8 | przezroczyste | 699 |
| ABR90 | 900 | 870-910 | 1490-1510 | 1510-1530 | 1540-1560 | 1950 | 8 | przezroczyste | 749 |
| ABR10 | 1000 | 870-890 | 1590-1610 | 1610-1630 | 1640-1560 | 1950 | 8 | przezroczyste | 799 |

C. Profil poszerzający

| Nr kat. | Wymiar profilu | | Grubość szkła | Kolor profilu | Cena PLN netto |
|---------|-----------------------|----------|---------------|---------------|----------------|
| | szerokość poszerzenia | wysokość | | | |
| MC105 | 19 | 1950 | 8 | chrom | 129 |
| | 39 | 1950 | 8 | chrom | 149 |

- Zamawiając kabine Napoli proszę podać 2 numery katalogowe: A - drzwi uchylne, B - ścianka boczna
- Element C - profil poszerzający jest elementem dodatkowym
- Kabina jest uniwersalna tzn. można ją zamontować zarówno jako wersję lewą jak i prawą

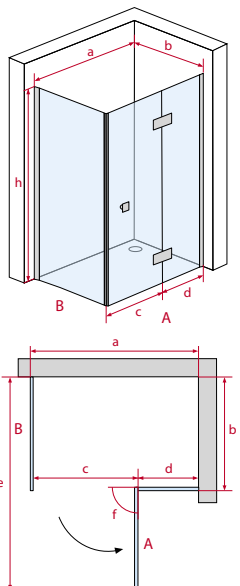

Kabina TOSKANIA

A. Drzwi przesuwne

| Nr kat. | Wymiar brodzika | Wymiar kabiny | | | | Grubość szkła | Kolor szkła | Cena PLN netto |
|---------|-----------------|---------------|---------|---------|------|---------------|---------------|----------------|
| | | a | c | d | h | | | |
| NP0310 | 1000 | 970-990 | 400 | 460-480 | 2000 | 8 | przezroczyste | 1999 |
| NWP120 | 1200 | 1100-1190 | 400-500 | 700 | 2000 | 8 | przezroczyste | 2099 |
| NWP130 | 1300 | 1200-1290 | 450-550 | 750 | 2000 | 8 | przezroczyste | 2149 |
| NWP140 | 1400 | 1300-1390 | 500-600 | 800 | 2000 | 8 | przezroczyste | 2199 |
| NWP150 | 1500 | 1400-1490 | 550-650 | 850 | 2000 | 8 | przezroczyste | 2249 |
| NWP160 | 1600 | 1500-1590 | 600-700 | 900 | 2000 | 8 | przezroczyste | 2299 |

B. Ścianka boczna

| Nr kat. | Wymiar brodzika | Wymiar kabiny | | Grubość szkła | Kolor szkła | Cena PLN netto |
|---------|-----------------|---------------|------|---------------|---------------|----------------|
| | | b | h | | | |
| NS080 | 800 | 770-790 | 2000 | 8 | przezroczyste | 699 |
| NS090 | 900 | 870-890 | 2000 | 8 | przezroczyste | 749 |
| NS100 | 1000 | 970-990 | 2000 | 8 | przezroczyste | 799 |
| NS120 | 1200 | 1170-1190 | 2000 | 8 | przezroczyste | 899 |

- Zamawiając kabine Toskania proszę podać 2 numery katalogowe: A – drzwi przesuwne B – ściankę boczną
- Kabina jest uniwersalna, można ją montować jako wersję lewą jak i prawą

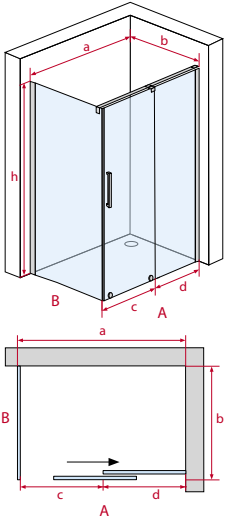

Kabina RIMINI

A. Drzwi przesuwne

| Nr kat. | Wymiar brodzika | Wymiar kabiny | | | | Grubość szkła | Kolor szkła | Cena PLN netto |
|---------|-----------------|---------------|-----|---------|------|---------------|---------------|----------------|
| | | a | c | d | h | | | |
| HP0310 | 1000 | 970-990 | 400 | 460-480 | 2000 | 8 | przezroczyste | 1799 |
| HP0311 | 1100 | 1070-1090 | 450 | 510-530 | 2000 | 8 | przezroczyste | 1849 |
| HP0312 | 1200 | 1170-1190 | 500 | 560-580 | 2000 | 8 | przezroczyste | 1899 |
| HP0313 | 1000 | 1270-1290 | 550 | 610-630 | 2000 | 8 | przezroczyste | 1949 |
| HP0314 | 1400 | 1370-1390 | 600 | 660-680 | 2000 | 8 | przezroczyste | 1999 |

B. Ścianka boczna

| Nr kat. | Wymiar brodzika | Wymiar kabiny | | Grubość szkła | Kolor szkła | Cena PLN netto |
|---------|-----------------|---------------|------|---------------|---------------|----------------|
| | | b | h | | | |
| HS080 | 800 | 770-790 | 2000 | 8 | przezroczyste | 749 |
| HS090 | 900 | 870-890 | 2000 | 8 | przezroczyste | 799 |
| HS100 | 1000 | 970-990 | 2000 | 8 | przezroczyste | 849 |

- zamawiając kabine Rimini proszę podać 2 numery katalogowe: A – drzwi przesuwne B – ściankę boczną
- Kabina jest uniwersalna, można ją montować jako wersję lewą jak i prawą

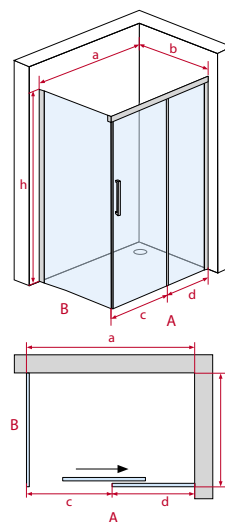



Kabina POLLINO

Kabina Pollino

| Nr kat. | Wymiar brodzika | Wymiar kabiny | | | | | | | | | Grubość szkła | Kolor szkła | Cena PLN netto |
|---------|-----------------|---------------|----------|------|-----|-----|-----|-----|-------|------|---------------|---------------|----------------|
| | | a | b | c | c1 | c2 | c3 | c4 | f/ f1 | h | | | |
| VS488 | 800x800 | 780-800 | 780-800 | 990 | 375 | 340 | 375 | 340 | 180° | 2000 | 8 | przezroczyste | 2679 |
| VS489 | 800x900 | 780-800 | 890-900 | 1060 | 375 | 340 | 425 | 380 | 180° | 2000 | 8 | przezroczyste | 2699 |
| VS481 | 800x1000 | 780-800 | 980-1000 | 1140 | 375 | 340 | 475 | 420 | 180° | 2000 | 8 | przezroczyste | 2749 |
| VS499 | 900x900 | 880-900 | 880-900 | 1130 | 380 | 425 | 425 | 380 | 180° | 2000 | 8 | przezroczyste | 2749 |
| VS491 | 900x1000 | 880-900 | 980-1000 | 1200 | 380 | 425 | 475 | 420 | 180° | 2000 | 8 | przezroczyste | 2799 |
| VS411 | 1000x1000 | 980-1000 | 980-1000 | 1270 | 420 | 475 | 475 | 420 | 180° | 2000 | 8 | przezroczyste | 2849 |

- Zamawiając kabine Pollino otrzymasz 2 opakowania drzwi uchylnych kabiny Liri
- Kabina jest uniwersalna, można ją montować jako wersję lewą jak i prawą

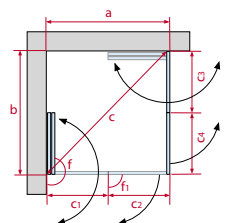
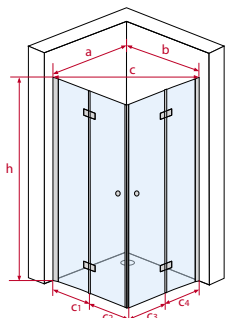

Kabina LIRI

A. Drzwi uchylnie składane

| Nr kat. | Wymiar brodzika | Wymiar kabiny | | | | | | | Grubość szkła | Kolor szkła | Cena PLN netto |
|---------|-----------------|---------------|-----|-----|-----|------|------|------|---------------|---------------|----------------|
| | | a | c | c1 | c2 | f | f1 | h | | | |
| VP308 | 800 | 770-790 | 690 | 375 | 340 | 180° | 180° | 2000 | 8 | przezroczyste | 1549 |
| VP309 | 900 | 870-890 | 790 | 425 | 380 | 180° | 180° | 2000 | 8 | przezroczyste | 1599 |
| VP310 | 1000 | 970-990 | 890 | 475 | 420 | 180° | 180° | 2000 | 8 | przezroczyste | 1649 |

B. Ścianka boczna

| Nr kat. | Wymiar brodzika | Wymiar kabiny | | | | | Grubość szkła | Kolor szkła | Cena PLN netto |
|---------|-----------------|---------------|-----------|-----------|-----------|------|---------------|---------------|----------------|
| | | b | e | | | h | | | |
| | | | VP308 | VP309 | VP310 | | | | |
| VS080 | 800 | 770-790 | 1470-1490 | 1570-1590 | 1670-1690 | 2000 | 8 | przezroczyste | 699 |
| VS090 | 900 | 870-890 | 1570-1590 | 1670-1690 | 1770-1790 | 2000 | 8 | przezroczyste | 749 |
| VS100 | 1000 | 970-990 | 1670-1690 | 1770-1790 | 1870-1890 | 2000 | 8 | przezroczyste | 799 |

C. Reling górny wzdłuż drzwi

| Nr kat. | Wymiar relingu | | Grubość szkła | Kolor relingu | Cena PLN netto |
|---------|----------------|--|---------------|---------------|----------------|
| | b | | | | |
| UW003 | do 2000 | | 8 | chrom | 199 |

- Zamawiając kabine Liri proszę podać 2 numery katalogowe: A – drzwi uchylnie składane B – ściankę boczną
- Zamawiając kabine Liri z relingiem wzdłuż drzwi proszę podać 3 numery katalogowe: A – drzwi uchylnie składane B – ściankę boczną C – reling UW003
- Kabina jest uniwersalna, można ją montować jako wersję lewą jak i prawą

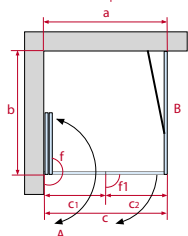
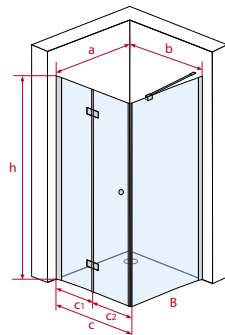



Kabina RAVENNA

A. Kabina prysznicowa Ravenna

| Nr kat. | Wymiar brodzika | Wymiar kabiny | | | | | | | Grubość szkła | Kolor szkła | Cena PLN netto |
|---------|-----------------|---------------|---------|-----|---------|-----------|------|------|---------------|---------------|----------------|
| | | a | b | c | d | f | f1 | h | | | |
| QT0409 | 900X900 | 870-890 | 870-890 | 600 | 385-405 | 1305-1325 | 150° | 1950 | 8 | przezroczyste | 2599 |

B. Profil poszerzający

| Nr kat. | Wymiar profilu | | Grubość szkła | Kolor profilu | Cena PLN netto |
|---------|-----------------------|----------|---------------|---------------|----------------|
| | szerokość poszerzenia | wysokość | | | |
| AE-78 | 18 | 1950 | 8 | chrom | 129 |

- Element B – profil poszerzający jest elementem dodatkowym

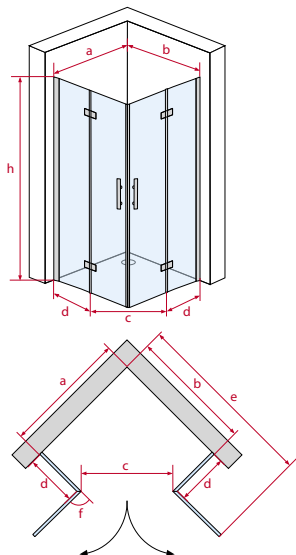

Kabina MILANO

A. Drzwi uchylne

| Nr kat. | Wymiar brodzika | Wymiar kabiny | | | | | Grubość szkła | Kolor szkła | Cena PLN netto |
|---------|-----------------|---------------|-----|---------|------|------|---------------|---------------|----------------|
| | | a | c | d | f | h | | | |
| ABP80 | 800 | 770-790 | 600 | 145-165 | 150° | 1950 | 8 | przezroczyste | 1699 |
| ABP90 | 900 | 870-890 | 600 | 245-265 | 150° | 1950 | 8 | przezroczyste | 1749 |
| ABP10 | 1000 | 970-990 | 600 | 345-365 | 150° | 1950 | 8 | przezroczyste | 1799 |
| ABP11 | 1100 | 1070-1090 | 650 | 395-415 | 150° | 1950 | 8 | przezroczyste | 1849 |
| ABP12 | 1200 | 1170-1190 | 650 | 495-515 | 150° | 1950 | 8 | przezroczyste | 1899 |

B. Ścianka boczna

| Nr kat. | Wymiar brodzika | Wymiar kabiny | | | | | Grubość szkła | Kolor szkła | Cena PLN netto |
|---------|-----------------|---------------|-----------|-----------|-----------|------|---------------|---------------|----------------|
| | | b | e | | | h | | | |
| | | | AP090 | AP100 | AP120 | | | | |
| ABR80 | 800 | 770-790 | 1390-1410 | 1410-1430 | 1440-1460 | 1950 | 8 | przezroczyste | 699 |
| ABR90 | 900 | 870-890 | 1490-1510 | 1510-1530 | 1540-1560 | 1950 | 8 | przezroczyste | 749 |
| ABR10 | 1000 | 970-990 | 1590-1610 | 1610-1630 | 1640-1660 | 1950 | 8 | przezroczyste | 799 |

C. Profil poszerzający

| Nr kat. | Wymiar profilu | | Grubość szkła | Kolor profilu | Cena PLN netto |
|---------|-----------------------|----------|---------------|---------------|----------------|
| | szerokość poszerzenia | wysokość | | | |
| MC105 | 19 | 1950 | 8 | chrom | 129 |
| | 39 | 1950 | 8 | chrom | 149 |

- zamawiającabinęMilano proszę podać 2 numery katalogowe: A – drzwi uchylne B – ściankę boczną
- Element C – profil poszerzający jest elementem dodatkowym
- Kabina jest uniwersalna, można ją montować jako wersję lewą jak i prawą

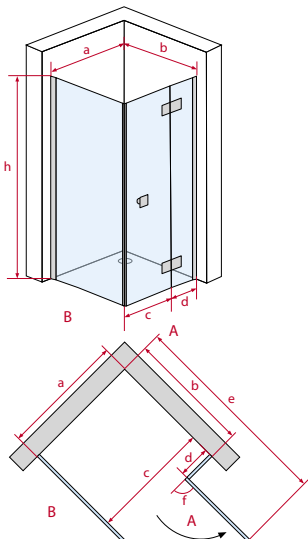



Kabina LIDO

Kabina prysznicowa Lido

| Nr kat. | Wymiar brodzika | Wymiar kabiny | | | | | Grubość szkła | Kolor szkła | Cena PLN netto |
|---------|-----------------|---------------|---------|-----|---------|------|---------------|---------------|----------------|
| | | a | b | c | d | h | | | |
| FT0408 | 800x800 | 770-790 | 770-790 | 450 | 385-405 | 1900 | 6 | przezroczyste | 1399 |
| FT0409 | 900x900 | 870-809 | 870-890 | 500 | 435-455 | 1900 | 6 | przezroczyste | 1449 |

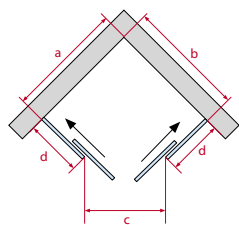
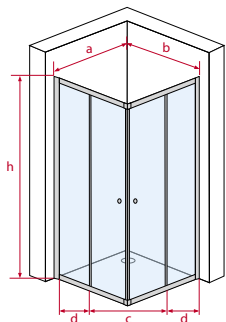



Kabina TORINO

A. Kabina prysznicowa Torino

| Nr kat. | Wymiar brodzika | Wymiar kabiny | | | | | | | Grubość szkła | Kolor szkła | Cena PLN netto |
|---------|-----------------|---------------|---------|-----|---------|-----------|------|------|---------------|---------------|----------------|
| | | a | b | c | d | e | f | h | | | |
| AD09B | 900X900 | 870-890 | 870-890 | 610 | 435-455 | 1500-1520 | 150° | 1950 | 8 | przezroczyste | 2269 |

B. Profil poszerzający

| Nr kat. | Wymiar profilu | | Grubość szkła | Kolor profilu | Cena PLN netto |
|---------|-----------------------|----------|---------------|----------------------|----------------|
| | szerokość poszerzenia | wysokość | | | |
| MC105 | 19 | 195 | 8 | polerowane aluminium | 129 |
| | 39 | 195 | 8 | | 149 |

- Element B – profil poszerzający jest elementem dodatkowym
- Kabina jest uniwersalna, można ją montować jako wersję lewą jak i prawą

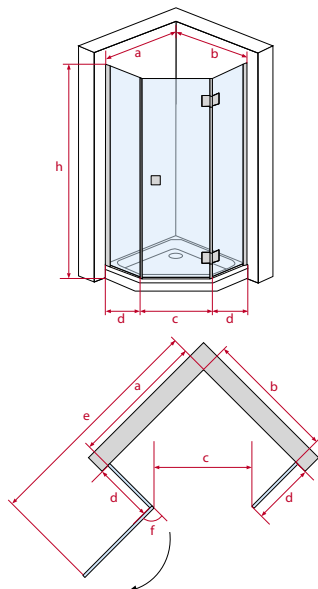



Kabina CAPRI

A. Kabina prysznicowa Capri

| Nr kat. | Wymiar brodzika | Wymiar kabiny | | | | | | | | | Grubość szkła | Kolor szkła | Cena PLN netto |
|---------|-----------------|---------------|---------|-----|---------|---------|-----------|-----|------|------|---------------|---------------|----------------|
| | | a | b | c | d | d1 | e | r | f | h | | | |
| QF0308 | 800x800 | 770-790 | 770-790 | 700 | 228-248 | 228-248 | 1485-1505 | 550 | 100° | 1950 | 8 | przezroczyste | 2399 |
| QF0309 | 900x900 | 870-890 | 870-890 | 700 | 328-348 | 328-348 | 1585-1605 | 550 | 100° | 1950 | 8 | przezroczyste | 2499 |

B. Profil poszerzający

| Nr kat. | Wymiar profilu | | Grubość szkła | Kolor profilu | Cena PLN netto |
|---------|-----------------------|----------|---------------|---------------|----------------|
| | szerokość poszerzenia | wysokość | | | |
| AE-78 | 18 | 1950 | 8 | chrom | 129 |

- Element B – profil poszerzający jest elementem dodatkowym
- Kabina jest uniwersalna, można ją montować jako wersję lewą jak i prawą

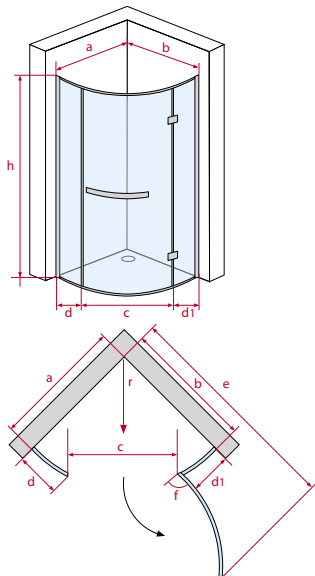

Kabina PARMA

A. Kabina prysznicowa Parma

| Nr kat. | Wymiar brodzika | Wymiar kabiny | | | | | | | | | Grubość szkła | Kolor szkła | Cena PLN netto |
|---------|-----------------|---------------|---------|-----|---------|-----------|-----|------|------|---|---------------|-------------|----------------|
| | | a | b | c | d | e | r | f | h | | | | |
| QF0409 | 900x900 | 870-890 | 870-890 | 700 | 323-343 | 1270-1290 | 550 | 130° | 1950 | 8 | przezroczyste | 2599 | |

B. Profil poszerzający

| Nr kat. | Wymiar profilu | | Grubość szkła | Kolor profilu | Cena PLN netto |
|---------|-----------------------|----------|---------------|---------------|----------------|
| | szerokość poszerzenia | wysokość | | | |
| AE-78 | 18 | 1950 | 8 | chrom | 129 |

- Element B – profil poszerzający jest elementem dodatkowym

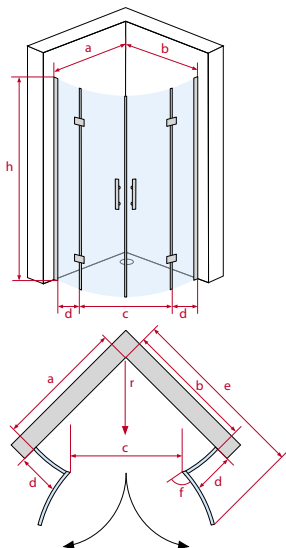



Kabina ROMA

A. Kabina prysznicowa Roma

| Nr kat. | Wymiar brodzika | Wymiar kabiny | | | | | | | | Grubość szkła | Kolor szkła | Cena PLN netto |
|---------|-----------------|---------------|---------|-----|---------|-----------|-----|------|------|---------------|---------------|----------------|
| | | a | b | c | d | e | r | f | h | | | |
| AF09B | 900X900 | 870-890 | 870-890 | 600 | 400-420 | 1470-1490 | 550 | 150° | 1950 | 8 | przezroczyste | 2349 |

B. Profil poszerzający

| Nr kat. | Wymiar profilu | | Grubość szkła | Kolor profilu | Cena PLN netto |
|---------|-----------------------|----------|---------------|----------------------|----------------|
| | szerokość poszerzenia | wysokość | | | |
| MC105 | 19 | 195 | 8 | polerowane aluminium | 129 |
| | 39 | 195 | 8 | | 149 |

- Element B – profil poszerzający jest elementem dodatkowym
- Kabina jest uniwersalna, można ją montować jako wersję lewą jak i prawą

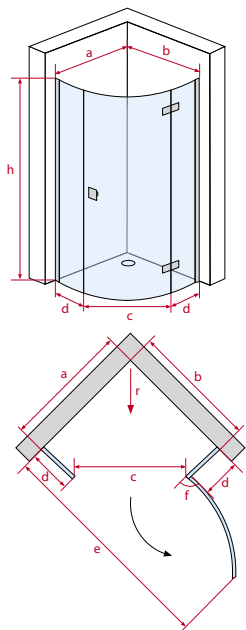

Kabina VERONA

Kabina prysznicowa Verona

| Nr kat. | Wymiar brodzika | Wymiar kabiny | | | | | | | | Grubość szkła | Kolor szkła | Cena PLN netto |
|---------|-----------------|---------------|---------|------|-----|-----------|-----|------|------|---------------|---------------|----------------|
| | | a | b | c | c1 | e | r | f | h | | | |
| QF092 | 900X900 | 870-890 | 870-890 | 1120 | 660 | 1530-1550 | 550 | 180° | 1950 | 6 | przezroczyste | 2199 |

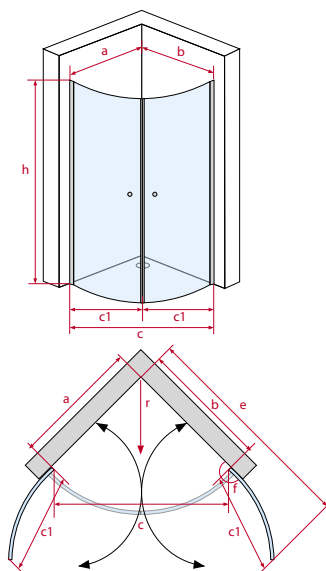



Kabina GENUA

Kabina prysznicowa Genua

| Nr kat. | Wymiar brodzika | Wymiar kabiny | | | | | | Grubość szkła | Kolor szkła | Cena PLN netto |
|---------|-----------------|---------------|---------|-----|---------|-----|------|---------------|---------------|----------------|
| | | a | b | c | d | r | h | | | |
| HEF092 | 900X900 | 890-900 | 890-900 | 580 | 700-720 | 550 | 1900 | 6 | przezroczyste | 1849 |

- Kabina jest uniwersalna, można ją montować jako wersję lewą jak i prawą

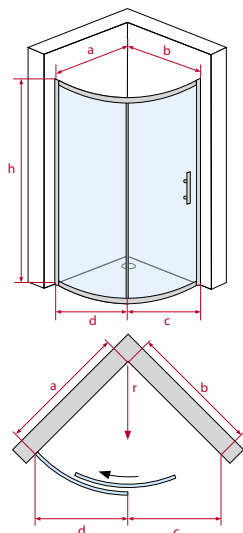

Kabina MODENA

Kabina prysznicowa Modena

| Nr kat. | Wymiar brodzika | Wymiar kabiny | | | | | | | Grubość szkła | Kolor szkła | Cena PLN netto |
|---------|-----------------|---------------|---------|-----|---------|---------|-----|------|---------------|---------------|----------------|
| | | a | b | c | d | d1 | r | h | | | |
| HEF091 | 900X900 | 890-900 | 890-900 | 475 | 610-630 | 295-315 | 550 | 1900 | 6 | przezroczyste | 1749 |

- Kabina jest uniwersalna, można ją montować jako wersję lewą jak i prawą

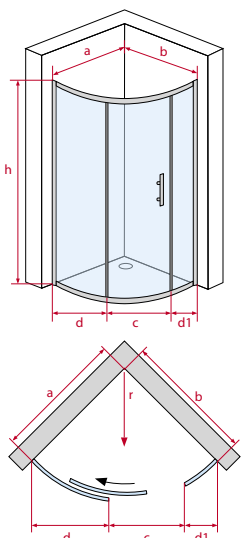

Kabina PALERMO

Kabina prysznicowa Palermo

| Nr kat. | Wymiar brodzika | Wymiar kabiny | | | | | | Grubość szkła | Kolor szkła | Cena PLN netto |
|---------|-----------------|---------------|---------|-----|---------|-----|------|---------------|---------------|----------------|
| | | a | b | c | d | r | h | | | |
| HBF080 | 800x800 | 790-800 | 790-800 | 540 | 240-260 | 550 | 1900 | 6 | przezroczyste | 1649 |
| HBF090 | 900x900 | 890-900 | 890-900 | 540 | 320-340 | 550 | 1900 | 6 | przezroczyste | 1749 |

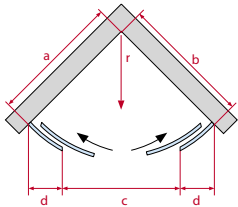
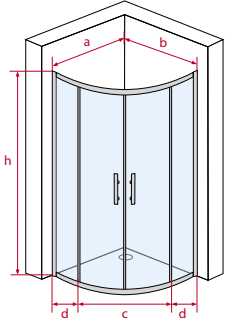

Kabina BARI

Kabina prysznicowa Bari

| Nr kat. | Wymiar brodzika | Wymiar kabiny | | | | | | Grubość szkła | Kolor szkła | Cena PLN netto |
|---------|-----------------|---------------|---------|-----|---------|-----|------|---------------|---------------|----------------|
| | | a | b | c | d | r | h | | | |
| FF0408 | 800x800 | 770-790 | 770-790 | 550 | 215-235 | 550 | 1900 | 6 | przezroczyste | 1449 |
| FF1409G | 900x900 | 870-890 | 870-890 | 550 | 315-335 | 550 | 1700 | 6 | grafitowe | 1499 |
| FF0409G | 900x900 | 870-890 | 870-890 | 550 | 315-335 | 550 | 1900 | 6 | grafitowe | 1449 |
| FF0409 | 900x900 | 870-890 | 870-890 | 550 | 315-335 | 550 | 1900 | 6 | przezroczyste | 1499 |

- Modele FF1409 i FF1409G nie posiadają powłoki NanoGlass

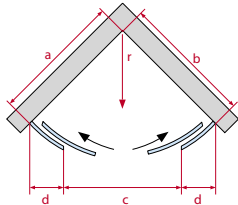
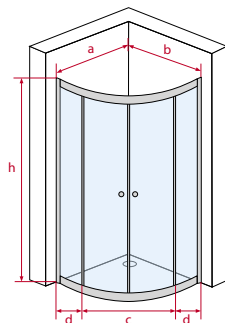

Kabina TREVISO

Kabina prysznicowa Treviso

| Nr kat. | Wymiar brodzika | Wymiar kabiny | | | | | | | Grubość szkła | Kolor szkła | Cena PLN netto |
|---------|-----------------|---------------|---------|-----|---------|---------|-----|------|---------------|---------------|----------------|
| | | a | b | c | d | d1 | r | h | | | |
| FF0308 | 800x800 | 770-790 | 770-790 | 550 | 207-227 | 190-210 | 550 | 1900 | 6 | przezroczyste | 1449 |
| FF0309 | 900x900 | 870-890 | 870-890 | 550 | 307-327 | 280-300 | 550 | 1900 | 6 | przezroczyste | 1499 |

- Kabina jest uniwersalna, można ją montować jako wersję lewą jak i prawą

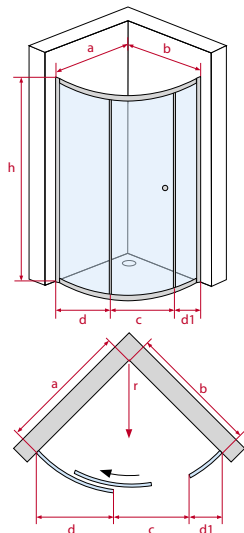



Drzwi wężkowe FERRARA

A. Drzwi wężkowe Ferrara

| Nr kat. | Wymiar brodzika | Wymiar kabiny | | | | | | Grubość szkła | Kolor szkła | Cena PLN netto |
|---------|-----------------|---------------|-----|---------|-----|-----|------|---------------|---------------|----------------|
| | | a | c | d | e | f | h | | | |
| UP2080 | 800 | 780-800 | 500 | 227-247 | 675 | 90° | 2000 | 8 | przezroczyste | 1699 |
| UP2090 | 900 | 880-900 | 600 | 227-247 | 675 | 90° | 2000 | 8 | przezroczyste | 1749 |
| UP2100 | 1000 | 980-1000 | 600 | 327-347 | 675 | 90° | 2000 | 8 | przezroczyste | 1799 |
| UP2110 | 1100 | 1080-1100 | 600 | 427-447 | 675 | 90° | 2000 | 8 | przezroczyste | 1849 |
| UP2120 | 1200 | 1180-1200 | 600 | 527-547 | 675 | 90° | 2000 | 8 | przezroczyste | 1899 |
| UP2130 | 1300 | 1280-1300 | 600 | 637-657 | 675 | 90° | 2000 | 8 | przezroczyste | 1949 |
| UP2140 | 1400 | 1380-1400 | 600 | 737-757 | 675 | 90° | 2000 | 8 | przezroczyste | 1999 |

B. Profil zamykający Ferrara

| Nr kat. | Wymiar profilu | | Grubość szkła | Kolor profilu | Cena PLN netto |
|---------|----------------|--|---------------|---------------|----------------|
| | wysokość | | | | |
| UP2001 | 2000 | | 8 | chrom | 150 |

C. Profil poszerzający

| Nr kat. | Wymiar profilu | | Grubość szkła | Kolor profilu | Cena PLN netto |
|---------|-----------------------|----------|---------------|---------------|----------------|
| | szerokość poszerzenia | wysokość | | | |
| UP002 | 25 | 2000 | 8 | chrom | 129 |
| UP003 | 50 | 2000 | 8 | chrom | 149 |

- Zamawiając drzwi wężkowe Ferrara proszę podać 2 numery katalogowe: A – drzwi wężkowe uchylne B – profil zamykający
- Element C – profil poszerzający jest elementem dodatkowym
- Drzwi wężkowe są uniwersalne, można je montować jako wersję lewą jak i prawą

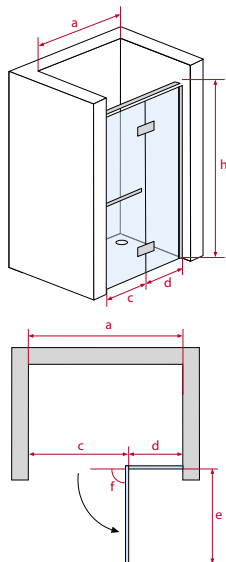

Drzwi wężkowe PADWA

A. Drzwi wężkowe Padwa

| Nr kat. | Wymiar brodzika | Wymiar kabiny | | | | | Grubość szkła | Kolor szkła | Cena PLN netto |
|---------|-----------------|---------------|-----|---------|------|------|---------------|---------------|----------------|
| | | a | c | d | f | h | | | |
| ABP80 | 800 | 800-820 | 600 | 145-165 | 150° | 1950 | 8 | przezroczyste | 1699 |
| ABP90 | 900 | 900-920 | 600 | 245-265 | 150° | 1950 | 8 | przezroczyste | 1749 |
| ABP10 | 1000 | 1000-1020 | 600 | 345-365 | 150° | 1950 | 8 | przezroczyste | 1799 |
| ABP11 | 1100 | 1100-1120 | 650 | 395-415 | 150° | 1950 | 8 | przezroczyste | 1849 |
| ABP12 | 1200 | 1200-1220 | 650 | 495-515 | 150° | 1950 | 8 | przezroczyste | 1899 |

B. Profil zamykający

| Nr kat. | Wymiar profilu | | Grubość szkła | Kolor profilu | Cena PLN netto |
|---------|----------------|--|---------------|---------------|----------------|
| | wysokość | | | | |
| UP2001 | 2000 | | 8 | chrom | 150 |

C. Profil poszerzający

| Nr kat. | Wymiar profilu | | Grubość szkła | Kolor profilu | Cena PLN netto |
|---------|-----------------------|----------|---------------|---------------|----------------|
| | szerokość poszerzenia | wysokość | | | |
| MC105 | 19 | 1950 | 8 | chrom | 129 |
| | 39 | 1950 | 8 | chrom | 149 |

- Zamawiając drzwi wężkowe Padwa proszę podać 2 numery katalogowe: A – drzwi wężkowe uchylne B – profil zamykający
- Element C – profil poszerzający jest elementem dodatkowym
- Drzwi wężkowe są uniwersalne, można ją montować jako wersję lewą jak i prawą

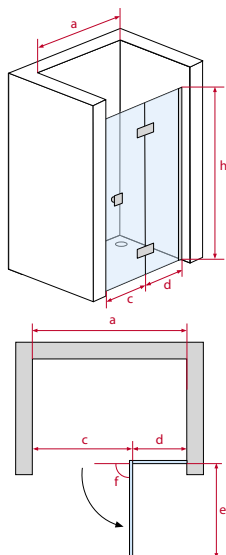

Drzwi wnękowe PARADISO

A. Drzwi wnękowe Paradiso

| Nr kat. | Wymiar brodzika | Wymiar kabiny | | | | | | | Grubość szkła | Kolor szkła | Cena PLN netto |
|---------|-----------------|---------------|-----|-----|-----|------|------|------|---------------|---------------|----------------|
| | | a | c | c1 | c2 | f | f1 | h | | | |
| VP2080 | 800 | 785-810 | 690 | 375 | 340 | 180° | 180° | 2000 | 8 | przezroczyste | 1549 |
| VP2090 | 900 | 885-910 | 790 | 425 | 380 | 180° | 180° | 2000 | 8 | przezroczyste | 1599 |
| VP2100 | 1000 | 985-1010 | 890 | 475 | 420 | 180° | 180° | 2000 | 8 | przezroczyste | 1649 |

B. Profil zamykający

| Nr kat. | Wymiar profilu | | Grubość szkła | Kolor profilu | Cena PLN netto |
|---------|----------------|--|---------------|---------------|----------------|
| | wysokość | | | | |
| VP2001 | 2000 | | 8 | chrom | 200 |

- Zamawiając drzwi wnękowe Paradiso proszę podać 2 numery katalogowe: A – drzwi wnękowe uchylne B – profil zamykający
- Drzwi wnękowe są uniwersalne, można ją montować jako wersję lewą jak i prawą

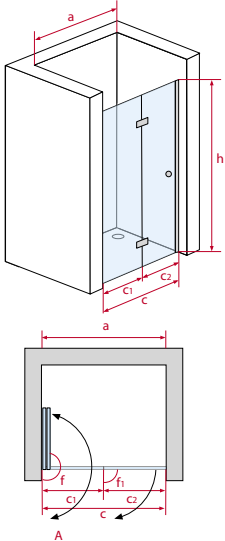

Drzwi wnękowe PORTOFINO

Drzwi wnękowe Portofino

| Nr kat. | Wymiar brodzika | Wymiar kabiny | | | | Grubość szkła | Kolor szkła | Cena PLN netto |
|---------|-----------------|---------------|-----|---------|------|---------------|---------------|----------------|
| | | a | c | d | h | | | |
| PP2100 | 1000 | 980-1020 | 600 | 260-280 | 2000 | 6 | przezroczyste | 1499 |
| PP2120 | 1200 | 1180-1220 | 600 | 460-480 | 2000 | 6 | przezroczyste | 1599 |

- Drzwi wnękowe są uniwersalne, można je montować jako wersję lewą jak i prawą

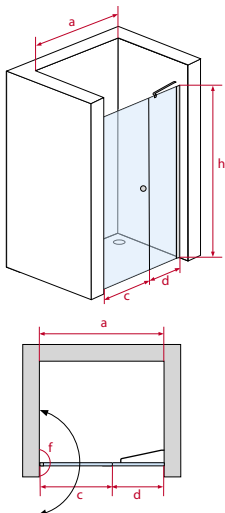



Drzwi wnezkowe ANCONA

Drzwi wnezkowe Ancona

| Nr kat. | Wymiar brodzika | Wymiar kabiny | | | | | Grubość szkła | Kolor szkła | Cena PLN netto |
|---------|-----------------|---------------|-----|-----|------|------|---------------|---------------|----------------|
| | | a | c | e | f | h | | | |
| QP1080 | 800 | 800-830 | 680 | 680 | 180° | 1950 | 6 | przezroczyste | 1199 |
| QP1090 | 900 | 900-930 | 780 | 780 | 180° | 1950 | 6 | przezroczyste | 1249 |

- Drzwi wnezkowe są uniwersalne, można je montować jako wersję lewą jak i prawą

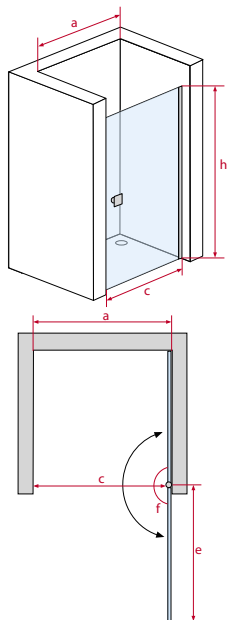



Drzwi wnękowe ETNA

A. Drzwi wnękowe Etna

| Nr kat. | Wymiar brodzika | Wymiar kabiny | | | | Grubość szkła | Kolor szkła | Cena PLN netto |
|---------|-----------------|---------------|---------|-----|------|---------------|---------------|----------------|
| | | a | c | d | h | | | |
| NWP100 | 1000 | 970-1020 | 400 | 600 | 2000 | 8 | przezroczyste | 1999 |
| NWP120 | 1200 | 1120-1220 | 400-500 | 700 | 2000 | 8 | przezroczyste | 2099 |
| NWP130 | 1300 | 1220-1320 | 450-550 | 750 | 2000 | 8 | przezroczyste | 2149 |
| NWP140 | 1400 | 1320-1420 | 500-600 | 800 | 2000 | 8 | przezroczyste | 2199 |
| NWP150 | 1500 | 1420-1520 | 550-650 | 850 | 2000 | 8 | przezroczyste | 2249 |
| NWP160 | 1600 | 1520-1620 | 600-700 | 900 | 2000 | 8 | przezroczyste | 2299 |

B. Profil zamykający

| Nr kat. | Wymiar profilu | | Grubość szkła | Kolor profilu | Cena PLN netto |
|---------|----------------|--|---------------|---------------|----------------|
| | wysokość | | | | |
| NWP2001 | 2000 | | 8 | chrom | 150 |

- Zamawiając drzwi wnękowe Etna proszę podać 2 numery katalogowe: A – drzwi wnękowe przesuwne B – profil zamykający
- Drzwi wnękowe są uniwersalne, można je montować jako wersję lewą jak i prawą

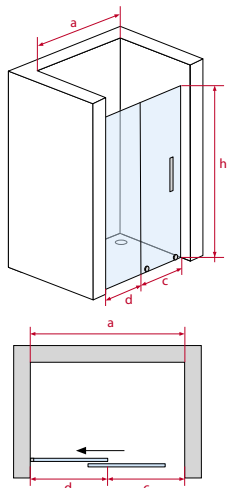

Drzwi wnękowe SAVIO

Walk-in

| Nr kat. | Wymiar brodzika | Wymiar kabiny | | | | | Grubość szkła | Kolor szkła | Cena PLN netto |
|---------|-----------------|---------------|---------|---------|-----|------|---------------|---------------|----------------|
| | | a | b | c | d | h | | | |
| NWP100 | 1000 | 970-1020 | do 1000 | 400 | 600 | 2000 | 8 | przezroczyste | 1999 |
| NWP120 | 1200 | 1120-1220 | do 1200 | 400-500 | 700 | 2000 | 8 | przezroczyste | 2099 |
| NWP130 | 1300 | 1220-1320 | do 1200 | 450-550 | 750 | 2000 | 8 | przezroczyste | 2149 |
| NWP140 | 1400 | 1320-1420 | do 1200 | 500-600 | 800 | 2000 | 8 | przezroczyste | 2199 |
| NWP150 | 1500 | 1420-1520 | do 1200 | 550-650 | 850 | 2000 | 8 | przezroczyste | 2249 |
| NWP160 | 1600 | 1520-1620 | do 1200 | 600-700 | 900 | 2000 | 8 | przezroczyste | 2299 |

B. Reling górny

| Nr kat. | Wymiar relingu | | Grubość szkła | Kolor relingu | Cena PLN netto |
|---------|----------------|--|---------------|---------------|----------------|
| | b | | | | |
| NPW001 | do 1200 | | 8 | chrom | 150 |

C. Profil zamykający

| Nr kat. | Wymiar profilu | | Grubość szkła | Kolor profilu | Cena PLN netto |
|---------|----------------|--|---------------|---------------|----------------|
| | wysokość | | | | |
| NWP2001 | 2000 | | 8 | chrom | 100 |

- zamawiając drzwi wnękowe Savio proszę podać 3 numery katalogowe: A - walk-in, B - reling górny, C - profil zamykający
- Drzwi wnękowe są uniwersalne, można ją montować jako wersję lewą jak i prawą

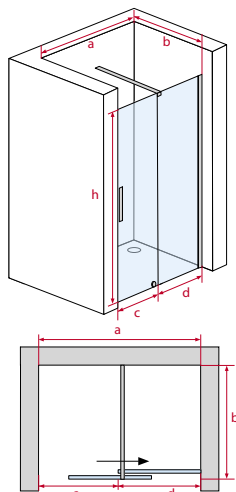



Drzwi wnekkowe TRENTO

Drzwi wnekkowe Trento

| Nr kat. | Wymiar brodzika | Wymiar kabiny | | | | Grubość szkła | Kolor szkła | Cena PLN netto |
|---------|-----------------|---------------|-----|---------|------|---------------|---------------|----------------|
| | | a | c | d | h | | | |
| HP2100 | 1000 | 980-1010 | 400 | 460-480 | 2000 | 8 | przezroczyste | 1899 |
| HP2110 | 1100 | 1080-1110 | 450 | 510-530 | 2000 | 8 | przezroczyste | 1949 |
| HP2120 | 1200 | 1180-1210 | 500 | 560-580 | 2000 | 8 | przezroczyste | 1999 |
| HP2130 | 1300 | 1280-1310 | 550 | 610-630 | 2000 | 8 | przezroczyste | 2049 |
| HP2140 | 1400 | 1380-1400 | 600 | 660-680 | 2000 | 8 | przezroczyste | 2099 |

- Drzwi wnekkowe są uniwersalne, można ją montować jako wersję lewą jak i prawą

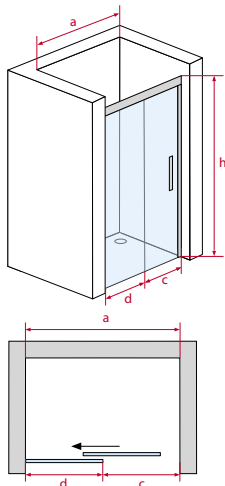

Parawan nawannowy SYCYLIA I

Parawan nawannowy Sycylia I

| Nr kat. | Wymiar kabiny | | | | | Grubość szkła | Kolor szkła | Cena PLN netto |
|---------|---------------|-----|-----|------|------|---------------|---------------|----------------|
| | a | c | e | f | h | | | |
| QP093 | 750 | 670 | 670 | 180° | 1400 | 6 mm | przezroczyste | 899 |

- Parawan jest uniwersalny, można go montować jako wersję lewą jak i prawą

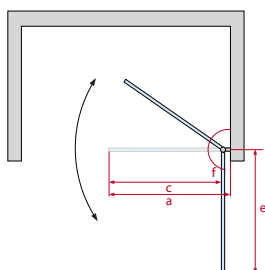
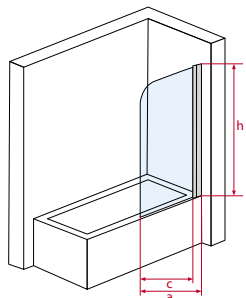



Parawan nawannowy SYCYLIA II

Parawan nawannowy Sycylia II

| Nr kat. | Wymiar kabiny | | | | | | | Grubość szkła | Kolor szkła | Cena PLN netto |
|---------|---------------|-----|-----|------|------|------|------|---------------|---------------|----------------|
| | a | c | c1 | e | f | f1 | h | | | |
| QP097 | 1150 | 540 | 525 | 1066 | 180° | 180° | 1400 | 6 mm | przezroczyste | 1199 |

- Parawan jest uniwersalny, można go montować jako wersję lewą jak i prawą

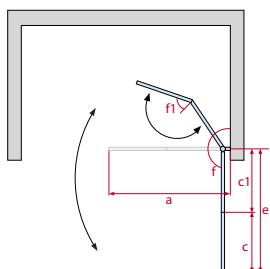
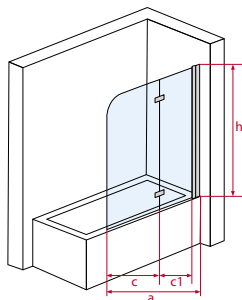



PLATANI

| Nr kat. | Model | Wymiar brodzika | Wysokość brodzika | Głębokość brodzika | Promień | Średnica odpływu | Powłoka | Cena PLN netto |
|---------|---------|-----------------|-------------------|--------------------|---------|------------------|---------|----------------|
| QA1-90 | PLATANI | 900x900 | 50 | 30 | 550 | 90 | ANTIBAC | 549 |
| QA15-80 | PLATANI | 800x800 | 55 | 20 | 550 | 90 | ANTIBAC | 499 |



BRENTA

ZINTEGROWANA
OBUDOWA

| Nr kat. | Model | Wymiar brodzika | Wysokość brodzika | Głębokość brodzika | Promień | Średnica odpływu | Powłoka | Cena PLN netto |
|---------|--------|-----------------|-------------------|--------------------|---------|------------------|---------|----------------|
| QB1-90 | BRENTA | 900x900 | 160 | 550 | 550 | 90 | ANTIBAC | 479 |
| QB1-80 | BRENTA | 800x800 | 160 | 550 | 550 | 90 | ANTIBAC | 449 |

Brodzik zawiera w zestawie nóżki.



BRENTA II

ZDEJMOWANA
OBUDOWA

| Nr kat. | Model | Wymiar brodzika | Wysokość brodzika | Głębokość brodzika | Promień | Średnica odpływu | Powłoka | Cena PLN netto |
|---------|-----------|-----------------|-------------------|--------------------|---------|------------------|---------|----------------|
| QB2-90 | BRENTA II | 900x900 | 185 | 55 | 550 | 90 | ANTIBAC | 499 |
| QB2-80 | BRENTA II | 800x800 | 185 | 55 | 550 | 90 | ANTIBAC | 479 |

Brodzik zawiera w zestawie obudowę i nóżki.

Wymiary brodzików podane są w milimetrach, brodziki nie posiadają w zestawie syfonu.



NERA

ZDEJMOWANA
OBUDOWA

| Nr kat. | Model | Wymiar brodzika | Wysokość brodzika | Głębokość brodzika | Promień | Średnica odpływu | Powłoka | Cena PLN netto |
|---------|-------|-----------------|-------------------|--------------------|---------|------------------|---------|----------------|
| QF1-90 | NERA | 900x900 | 380 | 220 | 550 | 50 | ANTIBAC | 549 |

Brodzik zawiera w zestawie obudowę i nóżki.



TARO

ZDEJMOWANA
OBUDOWA

| Nr kat. | Model | Wymiar brodzika | Wysokość brodzika | Głębokość brodzika | Promień | Średnica odpływu | Powłoka | Cena PLN netto |
|---------|-------|-----------------|-------------------|--------------------|---------|------------------|---------|----------------|
| QG1-90 | TARO | 900x900 | 265 | 120 | 550 | 50 | ANTIBAC | 499 |

Brodzik zawiera w zestawie obudowę i nóżki.



ADDA

| Nr kat. | Model | Wymiar brodzika | Wysokość brodzika | Głębokość brodzika | Średnica odpływu | Powłoka | Cena PLN netto |
|---------|-------|-----------------|-------------------|--------------------|------------------|---------|----------------|
| QA5-90 | ADDA | 900x900 | 50 | 30 | 90 | ANTIBAC | 499 |

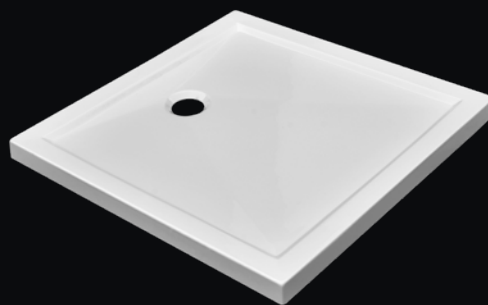

ARCO

| Nr kat. | Model | Wymiar brodzika | Wysokość brodzika | Głębokość brodzika | Średnica odpływu | Powłoka | Cena PLN netto |
|---------|-------|-----------------|-------------------|--------------------|------------------|---------|----------------|
| QA2-90 | ARCO | 900x900 | 55 | 30 | 90 | ANTIBAC | 549 |
| QA2-80 | ARCO | 800x800 | 55 | 30 | 90 | ANTIBAC | 499 |



SORENTO

| Nr kat. | Model | Wymiar brodzika | Wysokość brodzika | Głębokość brodzika | Średnica odpływu | Powłoka | Cena PLN netto |
|---------|---------|-----------------|-------------------|--------------------|------------------|---------|----------------|
| QA4-100 | SORENTO | 1000x1000 | 55 | 30 | 90 | ANTIBAC | 699 |

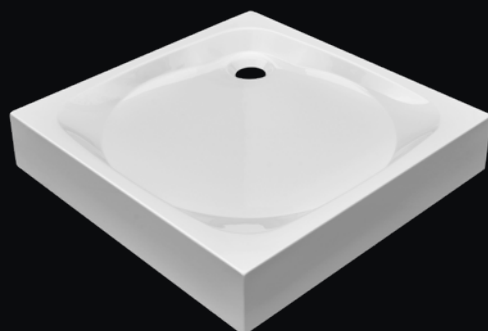

RENO

ZINTEGROWANA
OBUDOWA

| Nr kat. | Model | Wymiar brodzika | Wysokość brodzika | Głębokość brodzika | Średnica odpływu | Powłoka | Cena PLN netto |
|---------|-------|-----------------|-------------------|--------------------|------------------|---------|----------------|
| QS2-90 | RENO | 900x900 | 170 | 50 | 90 | ANTIBAC | 499 |
| QS2-80 | RENO | 800x800 | 170 | 50 | 90 | ANTIBAC | 479 |

Brodzik zawiera w zestawie nóżki.

Wymiary brodzików podane są w milimetrach, brodziki nie posiadają w zestawie syfonu.

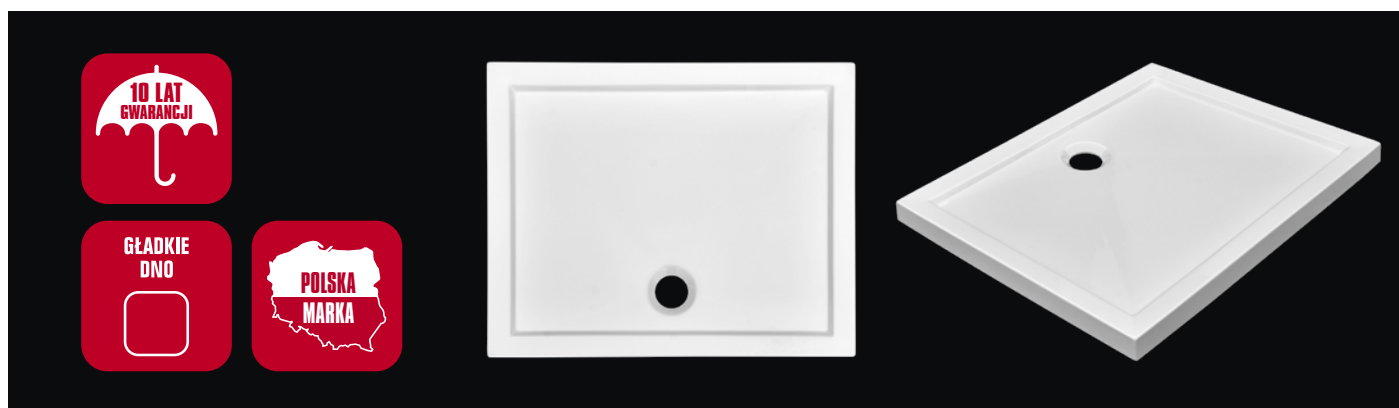

TEVERE

| Nr kat. | Model | Wymiar brodzika | Wysokość brodzika | Głębokość brodzika | Średnica odpływu | Powłoka | Cena PLN netto |
|---------|--------|-----------------|-------------------|--------------------|------------------|---------|----------------|
| QA7-100 | TEVERE | 1000x800 | 55 | 30 | 90 | ANTIBAC | 599 |
| QA7-90 | TEVERE | 1000x900 | 55 | 30 | 90 | ANTIBAC | 599 |

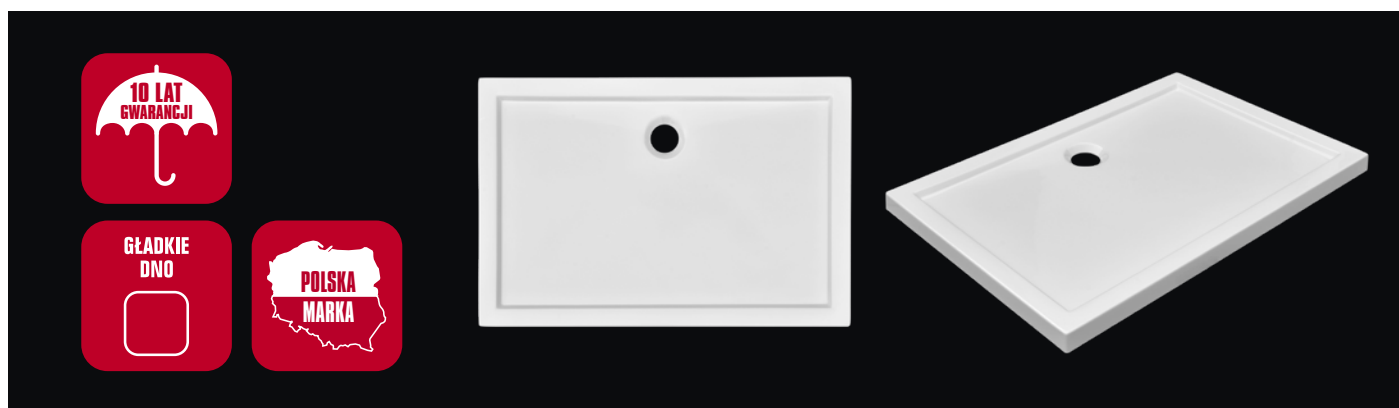

PIAVE

| Nr kat. | Model | Wymiar brodzika | Wysokość brodzika | Głębokość brodzika | Średnica odpływu | Powłoka | Cena PLN netto |
|---------|-------|-----------------|-------------------|--------------------|------------------|---------|----------------|
| QA3-120 | PIAVE | 1200x800 | 55 | 30 | 90 | ANTIBAC | 559 |
| QA3-90 | PIAVE | 1200x900 | 55 | 30 | 90 | ANTIBAC | 599 |
| QA3-100 | PIAVE | 1200x1000 | 55 | 30 | 90 | ANTIBAC | 699 |



LAMBRO

| Nr kat. | Model | Wymiar brodzika | Wysokość brodzika | Głębokość brodzika | Średnica odpływu | Powłoka | Cena PLN netto |
|---------|--------|-----------------|-------------------|--------------------|------------------|---------|----------------|
| QV3-120 | LAMBRO | 1200x800 | 55 | 30 | 50 | ANTIBAC | 699 |
| QV3-90 | LAMBRO | 1200x900 | 55 | 30 | 50 | ANTIBAC | 779 |
| QV3-100 | LAMBRO | 1000x800 | 55 | 30 | 50 | ANTIBAC | 689 |



Impero Bocheński Sp z o.o.
ul. Warszawska 218, 26-600 Radom

dział handlowy 669 998 906
serwis 609 433 655
biuro@kabinyatrium.pl

www.kabinyatrium.pl

...KOMFORT | TECHNOLOGIA | ELEGANCJA...